

8

1999 NO.698

広報

夢

のある

心

のかよう

活

力あるまち

こゝろた

夏、大好き！





竹炭って 知ってますか？

注目を浴びる竹炭

幸田の竹事情

竹は、古くから日本人の生活と深い関わりのある植物です。竹は木材に比べ、弾力性に富み、硬くて折れにくい特性があります。また、内部が空洞で、縦（繊維）方向に細かく割くことができる特性を生かし、建築材、家具、調理具、楽器、茶道具、おもちゃなど、さまざまな利用方法が考案され、暮らしに役立ってきました。

しかし、時代の流れにより竹の事情が変わってきました。タケノコ輸入量の増加や竹材からプラスチックなどの代替品の普及、また、多く見られた水田の竹はざなどが見られなくなってきたように、竹の利用が激減しているのです。それによって、竹林の手入れがほとんどされなくなり、荒廃が進んでいます。

幸田町の場合、居住地近くに広がる里山林の中の竹林が身近です。この里山林は、薪炭用材

の伐採や落葉の採取などを通じて、地域住民の生活で利用されることにより、維持・管理されてきました。しかし、昭和30年代の燃料革命、化学肥料の普及により、放置されるようになり、荒廃が進みました。

また、町内で唯一行われている須美のタケノコ加工販売も、労働力不足などにより、取扱量が減少しています。

このような維持・管理されていない状況や竹の利用減少に反し、竹類は成長が早く、伐採時期を逸すると密生して竹ヤブになってしまいます。現在、竹類は、異常繁殖して各地で猛威を振るっている状況です。しかしこれらは、竹そのものに罪があるわけではなく、人の勝手な理屈に過ぎないのです。

そこで新たな活用方法として注目を浴びているのが竹の炭焼きです。

竹炭の性質

竹炭は、竹を焼いて炭にした



左から坂本俊光さん、加藤 泉さん、浅井俊雄さん

須美の炭焼き ～炭焼きを守る人々～

炭焼きの仕方は、親の炭を焼く姿を見ながら覚えました。初めて自分で窯を焚いたとき、「窯に火を入れてから、煙のたなびき具合や、鼻につんつくるときを目安にするんだぞ」と親が言っていたのを思い出しながら、自然発火するときを見極めたのを思い出します。

昔は、どこにでも窯があって炭を焼いていましたが、高度成長のころから燃料として使われなくなり、年寄りの趣味と健康のために続けられているような状態になりました。そのような中、私の組にあった窯も、壊してしまおうかと言う声が出ました。しかし、町内には須美にしか窯がないことと、炭焼きの技術をなくすのは惜しいということから、4家族が管理を引き継ぎ、おのおのの家族で炭を焼いています。今では、作った炭もパーベキューぐらいにしか使うことは無くなりましたが、私たちの技術を息子たちが引き継いでくれたらと願っています。(坂本)



お風呂に入れて温泉効果
炭は、アルカリ性なので、風呂に入れるとお湯がアルカリ性になり、温泉気分が味わえよく

炭の利用法とその効果

に皮膚病なし」と語り継がれていますが、これは、竹酢液には、細菌やカビに対して消毒、殺菌、消炎などの効果があると古くから知られていたものです。最近では、アトピー性皮膚炎にも効果的であることが注目されています。

このほか、家庭菜園で無農薬栽培ができることや、害鳥・害虫を寄せ付けない効果もあります。

温まります。また、浴槽に付く湯アカやお湯の汚れを吸着し、分解する働きがあるので、掃除も楽になります。

使用方法 竹炭をバケツなどに入れた水に浸け、軽く揺すつて竹炭粉やすすを除いたものを使用してください。

ご飯が驚くほどおいしく

炊飯器の中に入れて炊くだけで、保温中のイヤな匂いがなくなり、不思議なくらいおいしく炊けます。また、保温のときもそのまま入れておくと、時間がたつたご飯でも、特有の臭いや変色がなくなります。

使用方法 表面にヒビの少ない竹炭を適当な長さに切り、5分間煮沸消毒したものを使用してください。

そのほかの効果

- ・ 冷蔵庫などに竹炭を入れると、魚の生臭さを消します。また、トイレや靴の匂い消しにも効果があります。
- ・ 天ぷら油などに竹炭を入れて揚げるとカラッと揚がり、油の長持ちします。
- ・ 花瓶に竹炭を入れると花が水を吸い上げやすく、茎や水が腐りにくくなります。

ますので、細胞の活性化にも作用があります。

竹炭は、天然素材なので、環境にやさしく、健康で、快適な暮らしを実現できます。

竹酢液の性質

竹酢液とは、竹の炭をつくるときに得られるもので、その中には、酢酸を主成分とした水と200種類以上の生成物が含まれています。

炭焼きの歴史の中で「炭焼き

もので、縦横に細かい無数の孔があいています。その孔の数は、木炭に比べると、2倍以上とも言われ、大きさは高性能の電子顕微鏡でやっと確認できるほど小さいのです。竹炭の最も大きな特長である消臭・除湿効果はその無数の孔によってもたらされます。

また、効果はそれだけではありません。カルシウムやカリウム、ナトリウム、鉄分などの天然ミネラルを豊富に、しかも、水に溶けやすい形で含まれてい

竹炭の簡単な作り方

炭は、山や工場でなければ焼けないのではなく、空き地や庭先などでできる身近なものです。また、炭焼きは、使わなくなったドラム缶で焼くことができ、誰でも簡単にチャレンジすることが出来ます。ここでは、そのドラム缶を使った炭焼きの方法を紹介したいと思います。皆さんも挑戦してみてくださいですか。

始める前の下準備

炭焼きを始める前に、ドラム缶窯と竹炭材を作ります。ドラム缶窯は、材料と電動工具がそろっていれば、1時間ぐらいいで作成することが出来ます。図を参考に作成してください。

竹は、2つ又は4つ割りにし、ドラム缶の長さ(約80cm)に切ります。

準備段階では、なたやのこぎりなどを使います。ケガには十分気を付けましょう。

炭焼き開始

作成したドラム缶窯を土の中

にセットします。その中に準備しておいた竹を入れます。このとき、細いものを下に、太くて大きいものを上にぎっしり詰めます。詰めた後、手前に隙間ができたなら、短い竹を詰めて隙間をなくします。

ここまでできたら次は火入れです。ドラム缶の中の竹炭材に着火するまで、焚き口で燃えやすいものを燃やします。竹炭材に着火したら、焚き口部分の作業は終了です。最初は着火したかどうか判断が難しく、「煙突の煙の温度が80度になったら着火したと判断する」といわれています。簡単な判断方法としては、焚き口をやめても、煙がたくさん出るようなら着火したと判断すれば良いでしょう。温度が下がるようならば、煙突の長さを0・5から1cm伸ばして調整してください(長すぎると炭分が多くなります)。

着火に成功したら焚き口を塞ぎます(酸素を送れる程度開放)。そして炭化です。専門書による

ドラム缶窯の詳細図

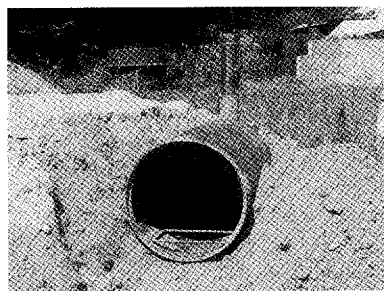
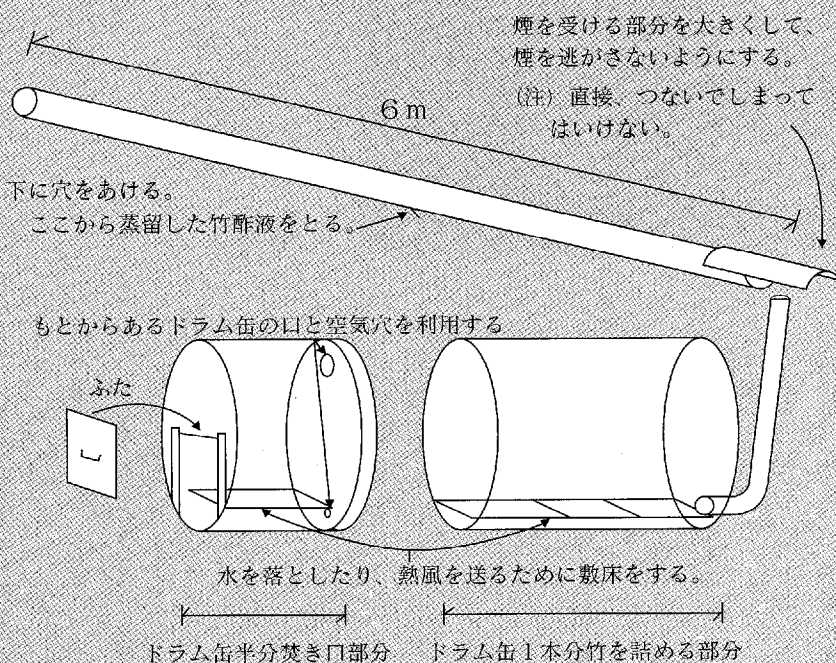

さあ、ドラム管を土に埋めよう



竹は約80cmに



竹炭って 知ってますか？

●●●生活改善グループ体験報告●●●

生活改善の枠を超えて

現在、生活から出るごみについては、地域での分別もされ、リサイクルについても町全体での取り組みがされています。そこで生活改善グループでは、農家の主婦が多いということもあり、農家でのごみ問題やリサイクルについて考えることにし、取り上げたのが竹でした。竹は、育成が早く、竹ヤブになり放置され、処分に困っているのが現状だからです。この竹を有効利用し、また、竹を最後に土として返すことを考え、竹炭づくりに取り組むことにしました。



生活改善グループ
会長 稲吉昌子さん
(逆川区在住)

実際、竹炭造りに挑戦してみると、簡単に作ることができることに驚きました。この炭焼きを仲間同士で行えば、楽しみながらでき、そして、環境美化や健康増進につながり、すばらしいことだと思います。

今後も、竹炭をさまざまなものに活用し、グループ員だけでなく、興味のあるかたと生活改善の枠を超えて、輪を広げていきたいと思っています。

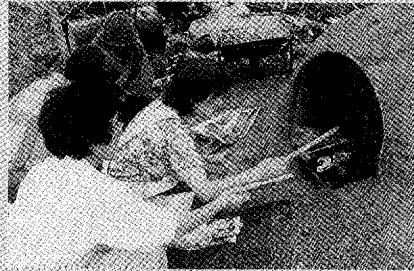

と炭化するまで7〜20時間かかると書いてありますが、実際に試したところ炭化具合にもよりますが、5〜10時間で終わります。焚き口を塞いでからは、ただ煙の色を眺めるだけです。煙の色は、白色から黄色になり、最後は薄い青色になります。そして透明になったら、炭化は終了です。この黄色の煙から竹酢液が取れます。

煙が透明になったことを確認できたら消化します。土で焚き口を埋め、煙突のふたを閉めます。そして、1日置けば竹炭の出来上がりです。できあがった竹炭は、バーベキューや消臭剤などとして利用してください。竹炭のことについて詳しく知りたいかたは、産業課農政係へお問い合わせください。

この煙から竹酢液が取れます。
※竹酢液は、黄色の煙（煙の温度が80〜150度）から取るものがよく、それ以外では、タールを含みます。
※竹酢液は、ペットボトル約2本分とれます。

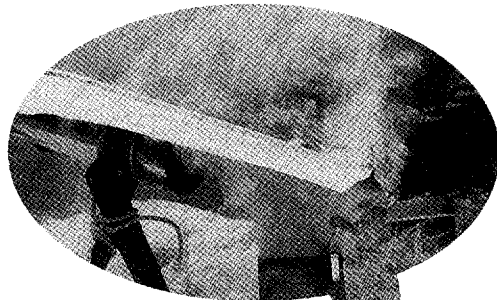

ドラム缶いっぱい竹を入れる

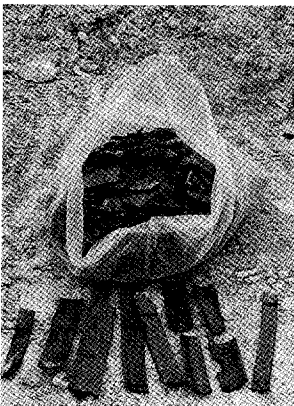

竹炭完成！

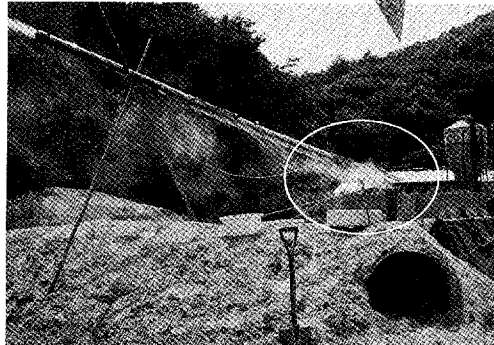

炭ができるまで、ひたすら待つ



準備O.K. 火付け開始

問合せ 産業課農政係 ☎62-1111 (内線215)

民生児童委員の 久光さんと磯部さん 厚生大臣特別表彰を授与

多年にわたり民生委員・児童委員として社会福祉の増進に尽力していただいた、久光スミ子さん（六栗区在住）と磯部キヨさん（大草区在住）が、その功績を認められ、7月13日に愛知県三の丸庁舎で厚生大臣特別表彰を受けられました。

今回表彰された久光さんは、昭和49年3月から平成10年11月までの24年9か月。また、磯部さんは、昭和52年12月から平成10年11月までの21年間、民生委員・児童委員として活躍されました。

久光さんは「このたび、思いがけなく厚生大臣表彰の栄に浴しましたことは、地域の皆様の力添えのおかげです」と話され、また、磯部さんは「厚生大臣表彰をいただき、身に余る光栄です。これも、理解のある家族の協力のおかげで、これからも奉仕の仕事に役に立てればと思います」と話されていました。

この民生委員・児童委員は、厚生大臣から委嘱され、社会奉仕精神を持って自主的に、被保護者の自立更正、低所得世帯の援護や指導をその責務とし、また、児童福祉法の規定により児童委員を兼ねているので、児童福祉の向上のための活動も行っています。

問合せ 福祉課福祉係 ☎ 62-1111（内線123）



（株）デンソー・創立50周年記念事業 活気あふれる明るい町を

本年12月16日において、創立50周年を迎える株式会社デンソー（本社刈谷市）から、幸田製作所のある当町に対し、創立50周年記念事業として下記の物品を寄贈していただけることになりました。

7月8日、マイクロバスを寄贈のため来庁された株式会社デンソーの伊藤常務取締役は、「多くのかたに利用していただき、ますます活気あふれる明るい町になって欲しいと思います」と話していました。

【寄贈物品】

- マイクロバス トヨタ・コースター・29人乗り
 - デイサービス送迎車 トヨタ・ウェルキャブ・9人乗り（車いす1人+8人）
 - 福祉巡回バス トヨタハイルーフ・15人乗り
 - 中学校（3校）の楽器 バイオリンなど35品目程度
- *マイクロバス以外の物品は、順次寄贈される予定です。

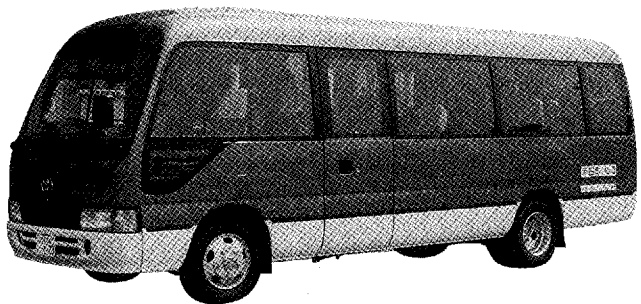
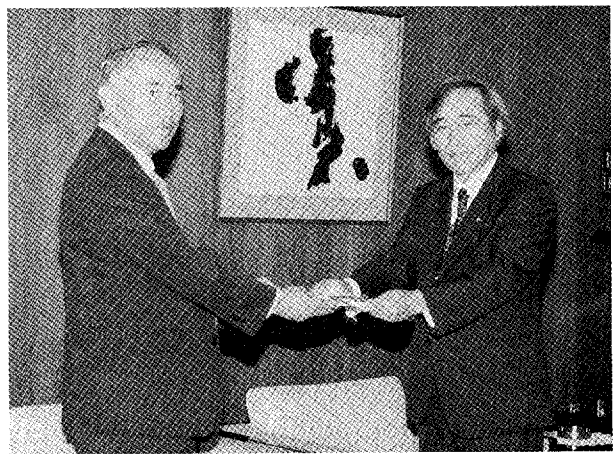

農業委員会

新しい委員が 決まりました

7月29日の任期満了に伴い、次のかたがたが新しい農業委員会委員に決まりました。

農業委員は、農家の利益代表であり、農地の無断転用、不正転用を監視し、農地を保護する大切な役目を持っています。

(敬称略)

山口文雄(久保田) / 小山貞夫(坂崎) / 浅井克義(坂崎) / 都築勇(大草) / 鈴木森郎(大草) / 鳴下澄男(大草) / 内田等(高力) / 鈴木利治(鷺田) / 都築三三三(東部) / 清水正幸(岩堀) / 本多則義(新田) / 内田公夫(荻) / 宇都野勝(芦谷) / 神取富雄(里) / 三浦八郎(市場) / 村越唯雄(海谷) / 稲吉弘之(逆川) / 稲吉光治(野場) / 水野良雄(須美) / 志賀久雄(六粟) / 岩瀬喜久雄(上六粟) / 長谷一治(桐山)

問合せ 農業委員会 ☎62-1111

11 (内線216)



1 対象の土地が農地であるかどうかは、現況で判断されます。

地目が農地であれば、耕作がされていなくても農地性がある限り農地です。また、地目が農地でなくても肥培管理がされていれば、農地とみなされ、転用には許可が必要です。

なくそう 農地の 無断転用

農地は、食糧・農業にとってかけがえのない「財産」です。農地の無断転用で、隣接する農地も迷惑を受けます。農地の転用には、許可が必要ですので、農業委員会に必ず相談しましょう。

問合せ 農業委員会 ☎62-1111(内線216)

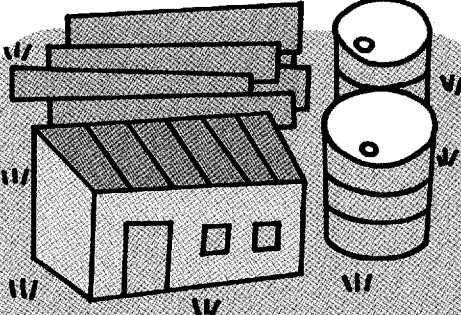

2 一時的な農地転用にも許可が必要です。

一時的な資材置き場、作業員宿舎、砂利採取場などにする場合は、農地転用になります。



3 無断転用(許可を得ない転用)には、厳しい措置が講じられます。

許可を得ない転用者には、都道府県知事が工事等を中止させ、もとの農地に復元させることができます。これに従わない場合は、最高3年以上の懲役または100万円以下の罰金に処せられます。

郷土資料館リニューアル

深溝にある郷土資料館が、文化財保護委員さんらの手によって、リニューアルされました。新しくなった資料館を、ちょっとのぞいてみましょう。

昔懐かしい台所が

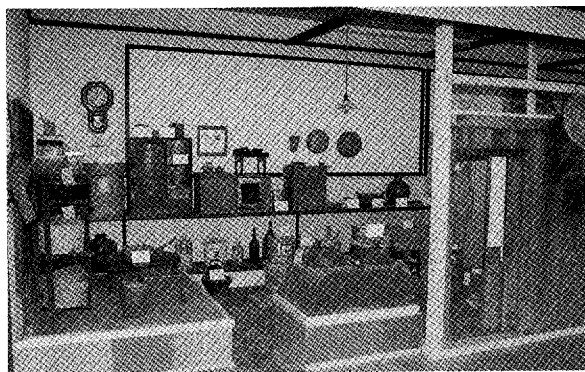

郷土資料館の一角に再現された、昭和初期の農家の台所。土間での水仕事や炊事など、年輩のかたには見慣れた風景ですが、子どもたちにとっては、驚きの空間となっています。

何に使った壺かな？

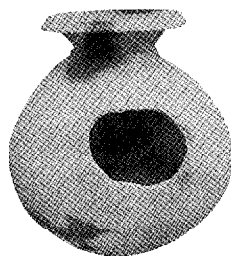

丸い穴のあいたこの壺は、丸窓付土器と呼ばれ、お祭りなどで使われたものだと言われていますが、詳しいことは分かっていません。県下でもあまり見つかっていない貴重なものです。

これ本当に耕運機？

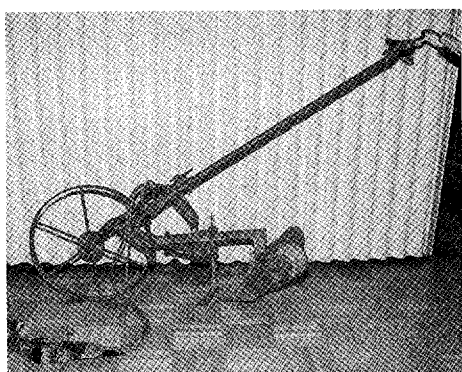

耕作を楽なものにしたいと、

半世紀前に作られた人力耕耘機。この着想と発動機の小型化が結びついて、現在のような耕運機が生まれました。

リニューアルされた郷土資料館はどうだったでしょうか。夏休みの今、お子さんと一緒に足を運んでみてください。お父さん、お母さんも、昔懐かしく、楽しめると思います。

資料提供者募集

郷土資料館では、戦時中から戦後までの幸田町の様子が分かる写真を募集しています。また、次のようなものも同時

に募集したいと思います。ご寄付いただけるようでしたらご連絡ください。

衣食住関係 裁縫箱、弁当行李、ランプのほや、タンクステン

裸電球、信玄袋など

農機具関係 牛用のすき、モグラ取り、野良着など

戦中、終戦直後のもの 寄せ書きの国旗、戦中・終戦直後の

教科書、配給手帳、千人針、モンペ、戦闘帽など

*なお、写真は接写をした後お返ししますが、写真以外のものは、ご寄付いただけるものに限らせていただきます。

問合せ 社会教育課文化振興係
☎62-1111 (内戦414)

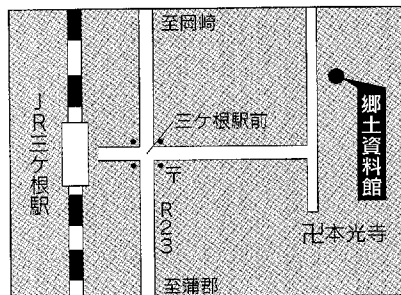
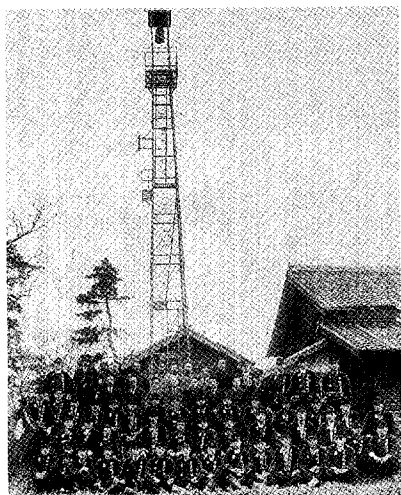

特派員報告

6月号の広報紙で、昔懐かしい生物などを発見されたかたを募集したところ、「ホウネンエビ」と「モクスガニ」の報告がありました。

ホウネンエビって食べれるの？

ホウネンエビを発見したのは、わしだ保育園の園児たちです。



その子どもたちは、近くの田んぼにオタマジャクシを探しに行きました。そこで発見したのがホウネンエビです。園児たちは、「なんか動いてる。何だろう」と不思議そうな顔でのぞいていました。先生にホウネンエビと教えられると、「エビだから食べれるのかな？」と手に取り眺めていました。

このホウネンエビは、初夏のころ田んぼによく出現し、11対の足を動かし、背中を下にして泳ぎ回っています。体長は2センチほどの細長い円筒形で無色半透明ですが、美しい緑色を帯びているものもいます。

また、漢字では「豊年蝦」と書かれ、大発生する年は豊作であるという言い伝えがあり、名はそれに由来しているという説もあります。

カメと思つたら

モクスガニを発見したのは、荻区に住む稲吉宣子さん。場所は、荻農村センターの北側。

稲吉さんは、いつものように犬の散歩に出かけ、堤防沿いを歩いていました。そして、ふと横の水路に目をやると、拳ぐらゐの大きさのカメを発見しました。でも、どこかカメとは違うような気がした稲吉さんは、急いでお父さん呼び、取り上げてビックリしたそうです。カメと思つたその生き物は、モクスガニだったので。

モクスガニは、河川の上流域から河口域まで生息し、海にすみつくものもいます。甲幅が約6センチ、はさみの側面などにふさふさとした長い軟毛が密生して、まるで、両手に防寒用の毛深い手袋をはめたように見えることから、英国では手袋ガニ(Mitten crab)と呼ばれています。

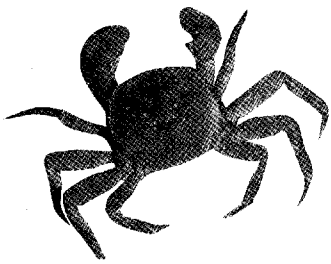

幸田の自然大発見

幸田町の自然環境は、現在どうでしょうか。山や田畑も多く、自然を豊かに感じられると思います。

緑が多くあると、皆さんの生活にも四季の変化が感じられ、心の豊かさにもつながります。しかし現在では、仕事や生活、勉強に追われて、自然との関わり合いが少なくなりがちです。夏本番の8月。生物たちは真っ盛りの季節です。身近な自然環境を見つけない、図鑑を片手に野山を散歩してみませんか。ちよつとした川の堤防や田のあぜなどでも発見があることでしょう。

ただし、危険な場所には近付かないようにしてください。ことしの夏、いろいろな生物を発見できましたら、保健課まで情報をお寄せください。

問合せ 保健課環境衛生係 ☎62

11111 (内線182)

自然回帰

ゆかりの人物

其の五

町出身唯一の国会議員

さいとうわし たろう

斎藤鷲太郎

文・大津準一

人物紹介

幼いときから、がっちりした体格で頭が良く、人一倍努力家であった齋太郎は、明治15年坂崎尋常小第1回生として卒業しました。齋太郎は、そのときの恩師に教わった「男子志を立て郷関を出ず…」

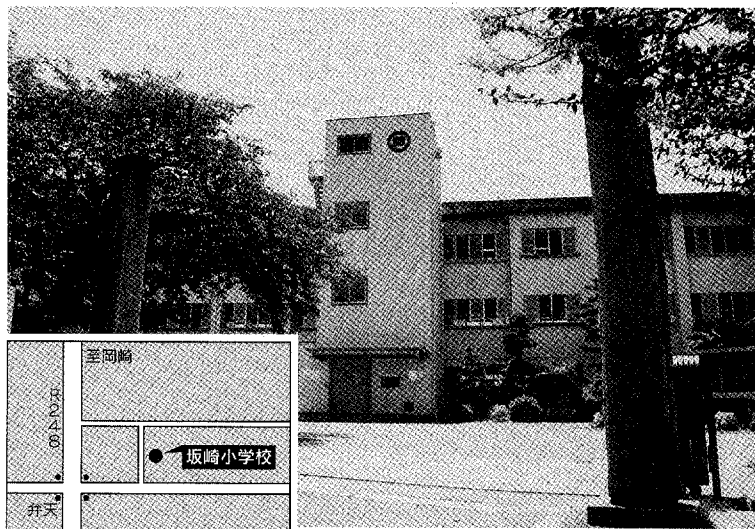

齋藤鷲太郎が寄贈した坂崎小の校門

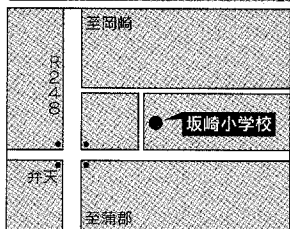

という詩が脳裏から離れず、何とか都に出て一花咲かせたいと思いつ上京しました。

上京した齋太郎は、人力車夫などで稼ぎながら夜間の学校に通い、一步一步上級を目指しました。そして、明治38年、戦勝により満州の関東州が日本の租借地となったのを機に、渡満、関東都督府の警部の職を拝命しました。

しかし、齋太郎は、その現状に甘んじず、更に勉学に励み、念願の弁護士を大連市（中国東北部）で開業しました。その後、当地の愛知県人会長の要職につくなど、大陸の玄関口の有名人として数々の功績を残しています。

また、大正9年には、政界を志し、県第11区（幡豆・額田・西加茂）から立候補しました。区内各地を「最高はわしだろう（姓名をもじって）」などと、自らをアピールしながら優勢の中に運動を進め、見事当選を果たし、中央政界で活躍しました。しかし、齋太郎

は考えるところもあって、1期で政界を退き、大連で生業（弁護士）に戻り一生を送りました。

ふる里坂崎の住民とは、遠隔の地で過ごしていたことから、ひびつき合わせて話し合う機会はありませんでした。しかし、齋太郎は、郷土の青少年の奮起を促そうと校門を建てたり、青年団に武道防具を贈ったりして激励しました。そのころの住民は、「驚しいさ」と親しみを込めて呼び、郷土出身の名士としてあがめました。

略歴

- 明治15年3月 額田郡坂崎村形添に生まれる
- 明治25年3月 坂崎村立坂崎尋常小卒（第1回生）
- 明治38年3月 渡満、関東都督府警部を拝命
- 大正3、4年 弁護士開業（大連市）
- 大正9年5月 県第11区から総選挙に出馬当選
- 昭和11年8月 病のため大連で逝去（享年56歳）

ひんな意味？ こんな意味？

16

今回のお題

「入道雲」

高い山のようにそびえ立つ炎天下の雲は、氣象用語でいうと「積雲」「積乱雲」に当たります。積雲の段階では本格的な雨になりませんが、積乱雲になると「雷雲」とも呼ばれ、雷を伴った強い雨を降らせることが多いものです。

強い日差しで地面近くの空気が熱せられると上昇気流が生じ、むくむくと空高く、塔の形の積雲が発達します。それを「入道雲」と呼ぶのは、上部の雲が坊主頭に見えるからです。

「入道」は仏の道に入って修繕する人のことで、坊さんでなくても、坊主頭の大男を「大入道」と言うことがあります。

「入道雲」は擬人化した表現ですが、入道雲を擬人名で呼ぶ地方もありました。「板東太郎」といえば、関東一の利根川の別名ですが、この地域に生じる入道雲の名前でもあります。九州の彦山の方向から出る「比古太郎」、京都・大阪地方の「丹波太郎」など、親しみやすいあだ名といった感じですが、

みんなのPIERROT

皆さんからのお便りを
お待ちしております

おたよりが タビタビ

♥毎週2回、町民プールを利用しています。特集の「水中の効果」を読み、そのとおりだと思いました。これからも、ずーと水泳を続けていきたいと思えます。

(H・Sさん 菱池)

♥なかなかプールに行く機会がないのですが、25日プールの歩行者専用水深調整床の設置を知り、水中ウォーキングを始めたいと思いました。(Y・Aさん 菱池)

—プールなどは、きつかけがないとなかなか通えないものだと思います。そのようなかたは、広報紙の特集をきっかけにしてみようはどうですか。(企画課)

知って得するくらしの 知恵袋

さて、今回のテーマは…

住宅の維持・管理

防湿水回りのチェックを

木造住宅は長持ちするといわれますが、その耐用年数は構造や周囲の環境によって異なり、住む人の管理が十分なら住宅の寿命をかなり延ばすことができます。普段からの点検や手入れのほか、台風や地震など自然災害の前後の対応によっても大きく差がつかますので、9月の台風シーズンに備え、家の内外を点検してみましょう。

屋根は強い日差しや雨から暮らしを守る大切な役割を果たしています。瓦がずれたり、ひび割れていると雨漏りの原因となりますので、屋根の上はときどきチェックし、不備があれば軒裏まで影響が及ばないうちに修繕しましょう。

雨どいはほこりや木の葉などがたまりやすいので、こまめに掃除をして通りをよくしておくことが大切です。といにできた小さなひび割れや穴などは、防水テープで簡単に修理

できます。

また、外壁に破損があると、雨水が侵入して内部の腐食につながります。亀裂や傷は小さいうちに補修し、5～10年に一度はコンクリートやモルタルの塗装、さびた金属部分の手入れも心がけてください。

屋内での防湿も大切です。台所や浴室、トイレなどは湿気がたまりやすく、結露やカビが家を傷める原因になります。湿気対策はこまめに換気をすることが第一です。台所で煮炊きする間や入浴後の浴室は、換気扇を回したり窓を開けたりして湿気を追い出す工夫をしましょう。

また、台所の流しや洗面台、洗濯機などの排水管に水漏れがないかチェックすることも大切です。

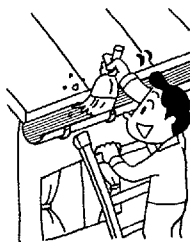

ペンネーム
ノイズ

くがき伝言BAN



ペンネーム
Priot

広報クイズ

- ①わした保育園の園児たちによって発見された○○○エビ。
- ②「驚しいさ」と呼ばれ、郷土出身の名士としてあがめられた斎藤○○○。
- ③地域振興券の交付及び使用期限は○月○日。

答えと広報の感想をはがきに書いて左記に送ってください。

正解者のなかから抽選で3人に幸田町オリジナルテレホンカードを差し上げます。締め切りは8月17日火です。

7月号の答えは①15②吉信③弓道でした。当選者の発表は、商品の発送をもってかえさせていただきます。

また、「らくがき伝言BAN」
「おたよりがタビタビ」も募集しています。大好きなキャラクターのイラストや友達へのメッセージ、また、広報にこんなこと載せてよと言った意見など、いっぱいおはがきください。お待ちしております。

50
444-0192
幸田町役場
広報こうた
○月号係
住所・電話
お名前(必要ならペンネーム)



青春トークリレー

△△△第78走者△

あまの あきえ
天野明恵さん

野場区在住 18歳 学生
身長 156cm A型
好きなタイプ 心の温かい人
好きな芸能人 特になし

現在、私は、名古屋市内にある大学に通っている1年生です。毎日満員電車で揺られながら学校に通っていますが、人混みが苦手なので、のんびりとした幸田町に帰ってくると、とても安心します。

待ちに待った夏休みがやってきました。ことしの夏は、サークルのみんなと歩いて四国を縦断する予定です。1週間歩き続けるので、とてもつらいと思いますが、一生の思い出になると思うので、楽しみにしています。

もう一つの楽しみは、自動車学校に通うことです。早く免許を取って、いろいろなところに出かけたいと思います。

やりたいことが山のようにありますが、今しかできないことも多いので、いろいろなことに挑戦したいと思います。

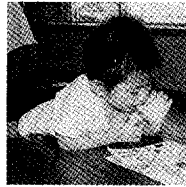

はろーキッス

掲載写真をプレゼント。
希望者は、企画課まで。

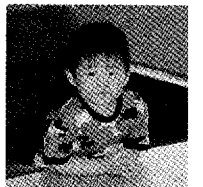

生ががいセンターだより
「某月某日〜」

桜の木の下で

毎年恒例のお花見会を、初めてセンター前の桜の下で行いました。

待ちに待った休憩時間で

す。会員さんたちは、花見だんこの袋を手につつと、喜んで外のゲートボール場へ出ていき、おいしそうにだんごをほおばっていました。

「ほう、花見はやつぱり外が一番だねえ。花も満開だし、天気も最高だし」

「ほんにねえ。今までは、作業所の中ばつかしだったでねえ。外で食べるだんごは格別だねえ」

「ほう、今、だんご三兄弟ちゅう歌が流行つとるけど、あんた知つとるかん」

「孫たちが喜んで歌つとるのを聞いたことあるけど、わしゃよう歌えんよ」

「わしゃあ、よう知つとるよ。♪だんご三兄弟♪ちゅうやつで、リズムカルな歌だよねえ。歌のカセットを事務所で準備してくれば良かったのに」

「まあまあ、そう言わんとせつかくの花見だて、お茶で乾杯しまいかん」

「そうだよ。お酒だと思つて乾杯しまいかん」
などと、みんなワイワイガヤガヤと、桜の木の下で楽しいひとときを過ごしました。



「ちょっととらんと」

編集者より

▼姉に赤ちゃんが産まれた。初めての子ということもあって、家中口元のゆるんだ顔が並んでいる。その中で一番喜んでるのが母親。暇さえあれば赤ちゃんをのぞいている。▼ある日、帰りの遅くなったときのことだ。「腹減った」と母に言つと、「適当に済ませなさい」と返事が返ってきた。そのときもやはり赤ちゃんのそばにいた。「一人寂しく食事をしながら、「子より孫だね」とつぶやく私だった。これはジエラシーかな。(U)

▼特集の関係で朝から夜まで丸一日炭焼きを体験した。窯をあけるときのわくわく感や、竹炭を手にしたときの感動は忘れられない。また、町でただ一つの炭窯を共同で管理されている坂本さんの「息子には口に出して言わんが、炭焼きの技術を引き継いでくれたらと思つている」との言葉が印象的だった。▼炭焼きや有機農業。古くて新しい技術が今注目されている。自然界にあるものをうまく活用することが最先端と言つことだろうか。(U)

狙いを定めて

ふれ愛ボウリング大会

ことしで20回目となるふれ愛ボウリング大会が、幸田セントラルボウルで開催されました。優勝を目指して真剣にプレーを行う参加者の皆さんは、「もっと右」「やったー！ ストライクだ」などと、大きな歓声を上げて行っていました。(6/22)



アユのすめる きれいな川に

深溝小学校アユ放流

アユのすめるきれいな川を願って、深溝小学校の児童が拾石川に、三谷水産高校（蒲郡市）で育てられたアユの稚魚500匹を放流しました。6年生の黒木一輝くんは「子どもを産んで、上流から下流までアユの川になるといいな」と話していました。今後、深溝小学校では、アユの成育状態を定期的に調査する予定です。(6/9)

虫歯はないかな？

歯の健康センター

歯の正しい知識や手入れの仕方などを、多くのかたに知っていただくため、歯の健康センターを行いました。この日は、乳幼児から高齢者までたくさんのかたが参加し、相談を受けたり歯みがきの仕方を学んでいました。参加者は、「今日習ったことを守って、丁寧に歯をみがきたいと思います」と話していました。(6/6)





幸田の夏、オープン

町民プール・屋外プールオープン

待ちに待った屋外プールがオープンしました。プール日和とはなりませんでしたが、プールでおなじみのウォータースライダーで遊ぶ子や、造波プールを楽しむ子でいっぱいの日となりました。子どもたちは、「やっと外のプールで遊べる。ことしもたくさん来たいな」と話していました。(6/26)



Photo

まちかど
フォトニュース

身近な情報を広報へ

広報直通ダイヤル
63-5132
E-mailアドレス
kota@sun inet or jp

元気いっぱい

ふれ愛スポーツ大会

中央小学校の体育館で身体などに障害を持つかたたちが集まって、ふれ愛スポーツ大会が開催されました。競技では玉入れや、車椅子競争、ボウリングなどが行われ元気に競技を行っていました。参加者は「たくさんの人に声援されて競技するのは気持ちいいです」と話していました。

(7/11)

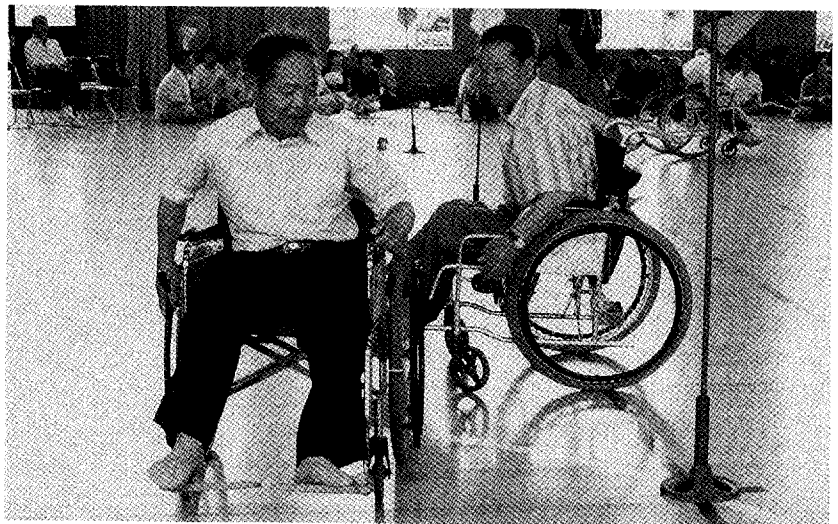

9月の保健センター行事

☎62-1111 (内線183)
☎62-8158 (直通)

行事

	日/曜	受付時間	備考
フッ素塗布 (就学前の乳幼児及び その母 予約制・30人)	1 (水)	①午後0時45分～ ②午後1時30分～	内容- 歯科健診、乳幼児のフッ素塗布、 歯みがき教室 次回10月6日分の受付は9月3日から です。
すくすく赤ちゃん教室	8 (水)	午前9時30分 ～10時00分	対象- 1歳未満児とその保護者 内容- 赤ちゃん体操・話し合い
離乳食講習	14 (水)	午後1時 ～1時30分	対象- 生後2か月～4か月児の母 内容- 離乳食の作り方・試食
母親教室(妊娠編)	20 (月)	午後1時 ～1時20分	妊娠の経過と気をつけたい病気、妊婦 体操・妊娠中の栄養
エアロビクス	毎月曜 (祝日除く)	午前10時 ～11時30分	インストラクターによる実技指導で、 参加は自由
リハビリ テーション (申込み制)	毎火曜 (祝日除く)	午後1時30分 ～3時30分	対象- 40歳以上で身体に障害をもつ人 内容- 血圧測定・体操・作業療法的訓練 事前に電話で問い合わせください。

健診

1歳6か月児健診 (10年2月生)	2 (水)	午後1時 ～2時 集団の話 (1時～1時15分)	内容- 身体測定、歯科・内科健診、集 団の話、個別相談 フッ素塗布の予約受付
3歳児健診 (8年8月生)	10 (金)	午後1時 ～2時	内容- 尿検査、身体測定、歯科・内科 健診、集団・個別の話
10か月児健診 (10年11月生)	16 (水)	午後1時 ～2時 集団の話 (1時～1時15分)	内容- 身体測定、内科健診、集団の話、 個別相談
4か月児健診 (11年5月生)	30 (水)	午後1時 ～2時 集団の話 (1時～1時15分)	内容- 身体測定、内科健診、集団の話、 個別相談 神経芽細胞腫検査用紙の配布

相談

母乳相談	9 (水)	午前9時30分 ～11時	対象- 妊娠、生後3か月までの母子 内容- 妊娠中の母乳の自己管理の方法、 乳房マッサージ、個別相談
育児相談	8 (水) 22 (水)	午前9時30分 ～11時	対象- 乳幼児 内容- 保健婦、栄養士による健康診断 身体測定
成人健康相談	28 (水)	午前9時30分 ～11時	健康に関すること全般 (栄養相談も含む)

- * 各種相談は、電話でも随時受け付けています。必要時には、家庭訪問指導
も行います。
- * 離乳食講習に赤ちゃんの同伴は必要ありません。
- * 乳幼児健診、相談、母親教室、母子相談、すくすく赤ちゃん教室、フッ素塗
布には、必ず母子健康手帳をお持ちください。

夜間歯科緊急当直医

診療時間 午後6時～9時

2日(水)	加藤歯科	材木町 ☎24-0711	16日(水)	金山歯科医院	中島町 ☎43-4178
3日(金)	ほつしようし歯科医院	法性寺町 ☎54-5956	17日(金)	柴田歯科医院	美合町 ☎51-5142
7日(火)	はっとり歯科	戸崎町 ☎51-1946	21日(火)	平野歯科クリニック	幸田町 ☎63-1122
9日(水)	加藤歯科クリニック	大平町 ☎23-1212	24日(金)	ンバタ歯科	羽根町 ☎51-1114
10日(金)	さかきばら歯科	幸田町 ☎62-6161	28日(火)	藤原歯科医院	福岡町 ☎51-9003
14日(火)	林歯科医院	洞町 ☎22-6480	30日(水)	かへや歯科医院	幸田町 ☎63-1070

日・祭日の歯科は岡崎歯科医師会緊急医療センター(岡崎市六供町三本松☎21-0501)で診療します。
時間: 午前9時～12時、午後1時～4時

当直医

診療時間 (午前9時～正午・午後2～6時)

9月5日		
内科又は小児科	杉浦医院	羽根 ☎61-1735
外科	寺岡クリニック	井内 ☎58-2500
産婦人科	医療情報センターへ問合せ	☎21-1133
泌尿器科・皮膚科	大竹医院	明大寺 ☎22-1449
耳鼻咽喉科	天野耳鼻咽喉科	羽根 ☎51-8741
眼科	相澤アイクリニック	羽根 ☎51-1279
9月12日		
内科又は小児科	志貴医院	上六名 ☎53-1485
外科	佐野胃腸科外科	幸田大草 ☎62-5411
産婦人科	医療情報センターへ問合せ	☎21-1133
皮膚科	佐野胃腸科外科	幸田大草 ☎62-5411
耳鼻咽喉科	西山クリニック	幸田大草 ☎62-8781
眼科	小島眼科クリニック	十王1 ☎25-5155
9月15日		
内科又は小児科	玄クリニック	柱 ☎58-3080
外科	細井医院	福岡 ☎51-1325
産婦人科	吉科医院	柱 ☎51-1895
皮膚科	北野樹塚診療所	北野 ☎34-1001
耳鼻咽喉科	水上眼科耳鼻咽喉科	幕戸 ☎33-2111
眼科	水上眼科耳鼻咽喉科	幕戸 ☎33-2111
9月19日		
内科又は小児科	五木内科	江口 ☎55-8882
外科	岡崎南病院	羽根東 ☎51-5434
産婦人科	医療情報センターへ問合せ	☎21-1133
泌尿器科・皮膚科	岡崎南病院	羽根東 ☎51-5434
耳鼻咽喉科	岡田耳鼻咽喉科医院	六名東 ☎53-8292
眼科	足立眼科	井田 ☎22-0219
9月23日		
内科又は小児科	日高医院	幸田徳富 ☎63-1155
外科	むらかみ整形外科	幸田高力 ☎63-2366
産婦人科	加藤産婦人科病院	明大寺南 ☎21-3251
皮膚科	さいとう皮膚科	柱 ☎54-6300
耳鼻咽喉科	大橋耳鼻咽喉科	上六名1 ☎52-0684
眼科	南部眼科医院	羽根 ☎51-5334
9月26日		
内科又は小児科	とみた小児科	幸田徳富 ☎63-1180
外科	宇野整形外科	緑丘 ☎54-3161
産婦人科	医療情報センターへ問合せ	☎21-1133
泌尿器科・皮膚科	中西泌尿器科皮フ科医院	六名本 ☎58-6711
耳鼻咽喉科	康生病院	康生南 ☎21-1340
眼科	岡田眼科医院	八幡1 ☎21-0134

* 保険証をお持ちください。
* 都合により当直医を変更することもあります
ので、救急医療情報センター☎21-1133又は
幸田町テレホンサービス☎0120-378981で
ご確認ください。
夜間の内科・小児科・外科は岡崎市医師会公衆
衛生センター夜間急病診療所(岡崎市電美西1
-9-1 ☎52-1906)で毎日診療します。
受付時間: 午後7時30分～午後10時30分
診療時間: 午後8時～午後11時

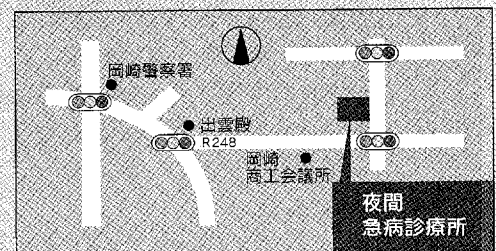

健康 あらかると

テレホン
サービス24

●当直医を知りたいとき
フリーダイヤル

☎ 0120-378981

予防接種を受けましょう

＜3種混合又は2種混合

1期初回予防接種＞

対象者 平成10年11月1日～同年12月31日までの出生者

接種期間 9月1日～12月31日

通知 8月末までに郵送します。

接種方法 3種混合は3～8週の間隔で3回接種します。2種混合(百日せきにかかったかた)は4～6週の間隔で2回接種します。通知書に同封の指定医療機関に予約して受けてください。

＜麻しん予防接種＞

対象者 平成10年7月1日～同年8月31日までの出生者

接種期間 9月1日～翌年2月29日

通知 8月末までに郵送します。

接種方法 通知書に同封の指定医療機関に予約して受けてください。

問合せ 保健課健康係(内線183)

パパママ教室で

子育てを学びませんか

とき 8月25日(水) 午後1時～4時

ところ 保健センター

内容 生まれたばかりの赤ちゃんの抱っこの仕方、オムツのあて方、お風呂の入れ方、お産のときの補助動作(呼吸、マッサージ)、家族計画について

定員 15組(30人程度・先着順)

受講料 無料

そのほか 実技をしますので、動きやすい服装でお越しください。母子健康手帳をご持参ください。やむを得ない場合は、妊婦のみや子育て協力者の参加も可能です。

問合せ 保健課健康係(内線183)

精神保健福祉ボランティア 養成講座に参加しませんか

とき 10月5日・12日・19日・26日
いずれも火曜日(全4回) 午後
1時30分～3時30分

ところ 岡崎保健所

内容 ①精神障害者の理解とつきあい方 ②心の病気による生活への影響 ③ボランティア活動の理念と実際・保健所活動紹介 ④今後に向けて話し合い(現場の声を聞きながら)

定員 60人(先着順)

対象者 精神保健福祉ボランティアに興味のあるかた

受講料 無料

申込み 9月1日(水)から岡崎保健所 ☎22-2501で受け付けします。

8月の神経芽細胞腫検査

平成11年2月生まれの子どもを対象に、神経芽細胞腫検査を行います。4か月児健診で配布した「ろ紙」に尿を湿らせて、愛知県健康づくり振興事業団へ郵送してください。

問合せ 岡崎保健所 ☎22-2501

筋拘縮症の健康診査と相談

次の症状が見られる子どもの中には、大腿四頭筋や三角筋、臀筋などの筋肉に異常がある場合があります。このような筋拘縮症の恐れのあるときは、整形外科の医師による健康診査と相談(無料)をご利用ください。

症状の例 歩き方がおかしい、よく転ぶ、正座ができない、座ると後ろへ倒れやすい、姿勢がおかしい、腕が体につかない、肩の動きが悪

い、腕が疲れる、太もも・尻・腕にしこりなどがある

とき 8月19日(水) 午後1時30分～3時 *予約制

ところ 岡崎保健所

問合せ 岡崎保健所 ☎22-2501

新生児訪問指導・相談

新生児(生後28日ころまで)をお育てのかたで、育児などについて心配や困っていることのあるかたに、保健婦又は助産婦が家庭に出向いて相談を受けます。詳しいことは電話でお問い合わせください。

問合せ 保健課健康係(内線183)

老人健康相談

とき 毎週火・水・金曜日 午前10時～正午

ところ 老人福祉センター

内容 検尿、血圧測定、診察(水・金のみ)、保健指導

そのほか 相談を受けるかたは健康手帳をお持ちください/曜日は都合により変更することもあります。

問合せ 保健課健康係(内線183)

難病相談

とき 相談したい日時を電話予約

ところ 岡崎市医師会難病相談室

問合せ 岡崎市医師会 ☎52-3526

母子健康手帳を交付します

とき 毎週月・木曜日 午前9時～11時30分 *祝日は除く

持ち物 妊娠届出書

そのほか 母子健康に関する相談

問合せ 保健課健康係(内線183)

幸田町役場

☎62-1111(代)

戸籍異動

6月届出分
(順不同・敬称略)

おめでとうございます

出生児	保護者	区
田代 勇太	康 憲	里
山田 佳穂	訓	横落
山田 透茉	義 孝	鷺田
金田 竜太	康	市場
杉浦 一輝	淳 二	芦谷
本多 里緒	哲 夫	芦谷
山本 直紀	信 彦	大草
今村 拓海	公 彦	六栗
村上 彰	新	鷺田
藤田 純平	仁	市場
小林未可子	良 孝	里
小西玲衣奈	孝 治	大草
井本 庸介	武 彦	六栗
渥美 里咲	昭 広	坂崎
梅田 凜司	健 司	鷺田

「お助け隊」が 道路について教えます

8月は「道路を守る月間」です。これは、道路を利用する人や地域の人に、正しい道路利用について理解を深めていただく期間です。

また、建設省名四国道工事事務所では、「みち」に関する質問にお答えする「お助け隊」を設けました。小中学生の皆さん、夏休みの機会に道路について勉強してみませんか。

期間 8月2日(月)～20日(金) 平日の午前10時～午後4時

問合せ 建設省名四国道工事事務所 調査第一課☎052-823-7917

犬を飼えなくなったかたと 子犬が欲しいかたへ

どうしても飼えなくなった犬を、毎週月曜日の午前8時30分から10時に保健センターで引き取りますので、鑑札を持ってお越しください。

子犬が欲しいかたは、動物保護管理センター(豊田市)☎0565-58-2323へご連絡ください。そのほか、野犬などでお困りのかたは、同管理センターまたは岡崎保健所☎22-2501へご連絡ください。

問合せ 保健課環境衛生係(内線181)

旧日本赤十字社救護看護婦、 旧陸海軍従軍看護婦の皆さんへ

先の大戦において戦地などに派遣され、戦時衛生勤務に服された旧日本赤十字社救護看護婦及び旧陸海軍従軍看護婦のかたに対して、内閣総理大臣名の書状が贈呈されます。

対象者 外地における勤務経験を有する旧日本赤十字社救護看護婦及び旧陸海軍従軍看護婦のうち、慰労給付金の対象とならないかた。ただし、本人限りです。

請求期限 平成15年3月31日まで
問合せ 内閣総理大臣官房管理室業務担当☎03-3581-2475

おくやみ申し上げます

死亡者	年齢	世帯主	区
蜂屋 義雄	78	蜂屋 秀行	横落
小山ヨシエ	95	小山 康次	長嶺
志賀 和好	71	志賀 又工	高力
石川ふさ江	81	石川 勝吉	鷺田
左右田美智子	56	左右田憲明	野場
加藤八代子	64	加藤 隆弘	須美
鈴木 進治	79	鈴木 寛子	海谷
坂本かをる	73	坂本 久彦	野場
山登 きみ	92	山登 きみ	野場

介護保険4 介護保険の地域説明会を 開催します

介護保険制度についての説明会を、小学校区を単位として、下記のとおり開催します。

対象地域	開催日	開催時間	会場
坂崎小学校区 (長嶺・久保田・坂崎)	8月23日(月)	午後7時30分～	坂崎公民館
幸田小学校区 (大草・高力・鷺田・新田)	8月25日(水)	午後7時30分～	町民会館
中央小学校区 (岩堀・横落)	8月27日(金)	午後7時30分～	岩堀公民館
荻谷小学校区 (荻・芦谷・幸田)	8月30日(月)	午後7時30分～	芦谷コミュニ ティセンター
深溝小学校区 (里・市場・海谷・逆川)	9月1日(水)	午後7時30分～	市場公民館
豊坂小学校区 (野場・永野・桐山・須美・ 六栗・上六栗)	9月3日(金)	午後7時30分～	野場老人憩の家

○説明会の時間は、60分～90分を予定しています。

○8月25日の説明会は、幸田小学校区以外のかたも参加できます。なお、ほかの会場においても、会場に余裕があれば対象地区以外のかたも参加できます。

問合せ 福祉課介護保険係(内線171)

*今回予定していた「要介護認定度」については、次号で紹介します。

*プライバシー保護のため、希望者のみ掲載しています。掲載希望のかたは、届け出時に住民課にお申し出ください。

そのほか

児童扶養手当などの 現況届出をお忘れなく

8月1日現在、児童扶養手当・遺児手当・特別児童扶養手当を受給しているかたは、現況届出が必要です。これは、受給者の受給資格及び所得状況を確認し、引き続き手当を受けられるかどうかを決定するためのものです。この届出をされない場合は、8月分以降の手当を受けられなくなることがあります。

届出期間 8月11日(水)～9月10日(金)
届出場所 役場1階4番窓口
問合せ 児童課児童係(内線161)

矢作川水源基金に参加と関心を

(勸矢作川水源基金は、愛知県と矢作川流域内20市町村で、「きれいで豊かな水と緑あふれる安全な大地作り」を願い設立されました。

現在、基金では、●緑豊かな山林(植林・保育) ●きれいで十分な水

(ダム建設) ●災害のない流域(ダム建設) ●運命共同体の醸成(上下流交流)に努めています。皆さんも、参加(上下流交流、賛助会員、基金への寄付)と関心(水と山への感謝)を持ってご協力ください。
問合せ 勸矢作川水源基金事務局 ☎23-2645

首都機能の移転先候補地が この秋に決まります

国会や国の中央省庁、最高裁判所などを、東京からほかの地域に移す「首都機能移転」が、ことしの秋ころに、国会等移転審議会により移転先候補地が回申される予定です。

愛知県では、「西三河北部地域」と「東三河南部地域」が候補地となっています。
問合せ 県企画課振興グループ ☎052-961-2111

養護学校に興味のあるかた 体験入学をしませんか

○手足の不自由な子
とき 9月22日(水)・10月19日(水)
ところ 岡崎養護学校

○知的な発達に遅れや情緒に障害があると
と思われる子

とき 9月16日(水)・10月13日(水)
ところ 安城養護学校

○病気で入院している子

とき 10月14日(水)・11月18日(水)
ところ 大府養護学校

対象 新たに入学予定で、障害があると思われるお子さんと保護者
申込み 各養護学校へお申し込みください。岡崎養護学校 ☎48-2601
／安城養護学校 ☎0566-99-3345
／大府養護学校 ☎0562-48-5311

夏の犯罪を防止しましょう

夏は、盆踊りや納涼まつり、花火などが開催され、夜間外出の機会が増え、各種犯罪が多発します。次のことに気を付けて行動しましょう。

性犯罪(ちかん)の防止

身なりをきちんとし、暗い夜道の一人歩きをしない。

ひったくりの防止

現金は、肌身につけておく。

誘拐連れ去り事案の防止

子どもには、「知らない人には絶対付いていけない」と言い聞かせる。

問合せ 岡崎警察署 ☎58-0110

粗大ごみを収集します

収集日の日程と場所を計画表で確認し、収集日の朝8時までに出してください。

▶年々、粗大ごみの量が増えています。まだ使える不要品は、リサイクルに回しましょう。

▶アルミ缶、段ボール、衣類などは、地域の廃品回収に出しましょう。

▶タイヤ、塗料、廃油、ガスボンベ、バイク、消化器、バッテリー、スプリング入りマットレス、農機具などは、回収できませんので、販売店などで引き取ってもらってください。

▶事業活動により出されるごみは、事業者の責任で処理してください。

次回の収集日は12月です。

問合せ 保健課環境衛生係(内線182)

9月の粗大ごみ収集計画表

収集日	地区	収集場所	収集日	地区	収集場所	収集日	地区	収集場所	
1日(水)	長 嶺	長嶺住民広場	6日(水)	岩 堀	大山可燃ごみ集積所横	10日(金)	市 場	海谷公民館	
		山崎前精米所西			西脇橋南			深溝保育園南	
		坂崎公民館			岩堀公民館			第2ハイツ山本西	
		7番組コミュニティホーム			熊野神社北			逆 川 逆川農村センター	
8番組コミュニティホーム	内池公園	13日(月)	六 栗	六栗団地					
2日(木)	高 力	高力第一集積所	7日(木)	横 落	横落コミュニティセンター	14日(火)	野 場	八幡神社前	
		神山団地			幸田児童館			六栗整理組合前	
	大 草	炳端焼杉駐車場西	8日(木)	幸 田	幸田児童館			野 場	石荒公園
		大草老人憩の家			本郷防火用水横				東部集会所横
		馬場の池南			芦谷公民館広場				中部集会所
		幸田小学校東町有地			狭間池南				ちびっ子広場北
近藤昭氏宅前	荻農村センター	9日(木)	荻 里	荻農村センター	永 野	野崎防火用水横			
3日(金)	新 田			新田老人憩の家		荻里コミュニティホーム	永野防火用水横		
鷺 田		東部秋葉神社	9日(木)	荻 里	深溝児童館	14日(火)	桐 山	桐山八幡社	
		三保田東公園			岩瀬健太郎氏宅前			須 美 須美公民館	
		鷺田公民館			仲組不燃物置場横			上六栗 上六栗老人憩の家	
	鷺田コミュニティホーム	10日(金)			海 谷				

筆ペン講座に参加しませんか

年の初めのごあいさつは、心のこもった手書きの年賀状を送りたいものです。初めてのカタでも無理なく書けるよう、自分の住所・名前・あいさつ文を練習します。

とき 9月7・14・21日・10月5・19日・11月2・9・16・30日・12月7・14日 いずれも火曜日(全11回) 午前10時～正午

ところ さくら会館 第1研修室

講師 小林啓子さん

受講料 テキスト代 4200円

定員 25人(応募者多数の場合は抽選)

申込み 8月20日(金)までに社会教育課生涯学習係(内線413)へお申し込みください。

こうたの歴史講座で町の英雄を学びませんか

郷土幸田が史上最も輝いた時代の人物に光を当ててみました。歴史を学ぶ楽しさを、共に味わいませんか。

とき・ところ・内容 表のとおり

テーマ 「戦国のこうたを彩った人々」

講師 幸田町文化財保護委員ほか

受講料 無料(ただし、現地学習に伴う昼食代・入館料などは、自己負担)

定員 40人(応募者多数の場合は抽選)

申込み 8月20日(金)までに社会教育課生涯学習係(内線413)へお申し込みください。

自衛官を募集します

●2等陸・海・空士

募集期間 年間を通じて行っています。

応募資格 18歳～27歳

●曹候補士(男女)

募集期間 8月2日～9月10日

応募資格 18歳～27歳

●一般曹候補学生(男女)

募集期間 8月2日～9月10日

応募資格 18歳～24歳

●航空学生(男女)

募集期間 8月2日～9月10日

応募資格 高校卒業(見込み)の

カタで21歳未満のカタ

問合せ 詳細については、自衛隊岡崎出張所☎21-7303へお問い合わせください。



今月の老人福祉センター行事

日程 8月5日(木) 日舞登会/11日(水) せん茶接待/24日(火) 民踊愛好会/25日(水) 芦谷民謡クラブ/27日(金) 大正琴/31日(火) 民踊あすか/9月1日(水) 日舞友華の会/3日(金) デンソーカラオケ部

時間 芸能は午後1時～2時、せん茶は午前10時～正午

問合せ 老人福祉センター ☎62-7224

毎月の相談

●行政相談

とき 8月18日(水) 午前9時～正午
ところ 役場1階101会議室
問合せ 総務課行政係(内線335)

●法律相談(予約制)

とき 8月12日(水) 午後1時～3時
ところ 役場3階301会議室
問合せ 住民課戸籍住民係(内線112)

●心配ごとお気軽相談

とき 毎週水曜日 午前9時～正午
ところ 役場1階101会議室
問合せ 社会福祉協議会 ☎62-7171

●少年相談(面接及び訪問相談可)

とき 毎週火・水・金曜日 午前9時～午後5時30分
ところ 中央公民館内少年相談室
電話相談 ☎63-1188

●身障者・知的障害者相談

とき 毎月第2・4火曜日 午前10時～午後3時
ところ つどいの家相談室
問合せ ☎63-2941

●女性相談

とき 毎月1・4水曜日 午前10時～午後4時
ところ 役場1階101会議室
問合せ 福祉課福祉係(内線124)

●母子家庭相談

とき 毎月第1・2・3月曜日 午前10時～午後4時30分
ところ 役場1階福祉課内
問合せ 福祉課福祉係(内線124)

●子育て相談(訪問相談可)

とき 月～金曜日 午前8時30分～午後5時/土曜日 午前8時30分～正午
ところ 子育て支援センター
問合せ 子育て支援センター ☎62-8333

こうたの歴史講座日程

回	月日	曜日	時間・会場	テーマ「戦国のこうたを彩った人々」	講師
1	9月4日	(出)	午後1時30分～3時30分	「捨てた三万石」天野康景	水野武至氏
2	9月11日		さくら会館 第1研修室	「仏高力と呼ばれた男」高力清長	
3	9月18日		一日現地学習(犬山城)	「徳川家の守り役」平岩親吉	黒柳久治氏
4	9月25日		(長篠城)	「長篠城を巡る攻防」松平伊忠・家忠	
5	10月2日		午後1時30分～3時30分	「名裁判官と幕府上使」板倉勝重・重昌	岩瀬龍輔氏
6	10月9日		さくら会館 第1研修室	「天下の御意見番」大久保彦左衛門	大津準一氏

情報 あらかると

6月の事故・犯罪状況

	件数(人数)	累計(1~6月)
死亡	0 (0)	1 (1)
重傷	0 (0)	1 (1)
軽傷	16 (22)	103 (118)
物損	70	453

事故

	件数	累計(1~6月)
侵入盗	3	38
車両盗	15	57
その他	17	96
合計	35	191

犯罪

6月の火災・救急件数

	件数	累計(1~6月)
建物	0	5
林野	0	1
その他	0	5
合計	0	11

火災

	件数	累計(1~6月)
急病	27	280
交通	16	96
その他	19	111
合計	62	487

救急

今月の税金と料金納付

●特別土地保有税	取得分
●町県民税	第2期分
●個人事業税	第1期分
●国民年金保険料	8月分
●保育料	8月分

*納入期限 8月31日(火)

スポーツ

ニュースポーツカーニバルを体験してみませんか

とき 9月11日(土) 午前8時30分～(受付) 雨天時は体育館
 ところ 荻谷小学校運動場・体育館
 種目 ディスクゴルフ、ペタンク、クロリティ、ストラックアウト、ナインフープ、ジャンケンゲームなど
 参加資格 町内在住・在勤者
 申込み 当日会場で受け付けします。
 問合せ 社会教育課スポーツ係(内線411)

ソフトテニスの女王は

7月5日(月)に中央テニスコートで行った第16回レディースソフトテニス大会は、10組20人が参加し、白熱した試合が行われました。結果は次のとおりです(敬称略)。
 優勝 山本道江・山本邦代組
 2位 足立恵美・石川照子組
 3位 本多貴美子・大須賀隆子組、斉桂子・成田組
 問合せ 社会教育課スポーツ係(内線411)

募集

わくわくあそびランドにおいてよ

とき・ところ ○9月7日(火) わしだ保育園(長嶺・久保田・坂崎・大草・高力・鷺田・新田) ○9月14日(火) 菱池保育園(岩堀・横落・荻・芦谷・幸田) ○9月21日(火) 上六栗保育園(里・市場・海谷・逆川・野場・永野・須美・六栗・上六栗・桐山) 午前10

時～11時
 対象 0歳から就園前の子どもと親
 内容 お絵描きしよう
 参加費 無料
 申込み 当日会場へお越しください。
 問合せ 子育て支援センター ☎62-8333

親子ふれあい広場で楽しいひとときを

とき 9月3日から11月5日までの毎週金曜日(全10回) 午前10時30分～11時30分
 ところ さくら会館 第1研修室
 内容 リズム遊びをとおして親子のスキンシップを図りながら、仲間づくりをします。
 指導者 子育てネットワークカー
 対象 2～4歳児とその親
 定員 20組(応募者多数の場合は抽選)
 受講料 無料
 申込み 8月20日(金)までに社会教育課生涯学習係(内線413)へお申し込みください。

講座

中国気功入門講座に参加しませんか

気功は健康法の1つです。自分に合う生命エネルギー「気」を知ること、気血のめぐりを良くし、自己治癒能力を向上させます。肩こり、腰痛にも効果的です。
 とき 9月1日から11月17日までの毎週水曜日(全10回) 午後1時30分～3時
 ところ 中央公民館 中ホール
 講師 田中利枝子さん
 受講料 無料
 定員 20人(応募者多数の場合は抽選)
 申込み 8月20日(金)までに社会教育課生涯学習係(内線413)へお申し込みください。



泉の森

フクロウ 古代ギリシアでは“知恵の象徴”とされていました

イベント情報

半年に一度の処分市 雑誌無料配布

図書館にある雑誌で、保存期間の過ぎたものを無料で配布します。

9月4日(土) 午前9時～正午

週刊・隔週刊誌(平成10年10月～平成11年4月発売分)・雑誌の付録

9月5日(日) 午前9時～午後3時

月刊誌(平成9年4月～12月発売分)

ところ 図書館ギャラリー

お持ち帰り冊数 雑誌5冊・付録2点まで

そのほか 人気のある雑誌は、開始直後になくなる場合もあります／状態の悪いものもあります／一部出品しない雑誌もあります。



この本読みました

「とべないホタル」



小沢 昭巳作
ハート出版

生まれつき羽がふにゃふにゃで全然とべないホタルのことを心配して、励ましながら一緒にとぶ練習をしたり、身がわりに人間につかまったりする仲間の姿に感動しました。

ほくも困っている友だちがいたら、このホタルのような気持ちを持ちたいと思います。



深溝小 6年
山田 剛生くん

図書館あれこれガイド

図書館なのに机が少ないのはなぜ？

図書館の机は、資料を閲覧するために用意されており、2階に一般閲覧用として34席の机を設置しています。

かつての図書館では、自習室を設けるなどして学生に席貸しをしてきました。

しかし、図書館の本来の目的は、資料の提供であり、幅広い年齢層を対象にする公共図書館では、“自習室を設けるよりもできるだけ多くの書架を”という見解から、当館も自習室を設けませんでした。しかし、利用者の要望もたくさんありますので、混雑時にはハイビジョンシアターを学習閲覧室として開放しています。皆様のご理解をお願いします。



最新情報

新着図書・CD

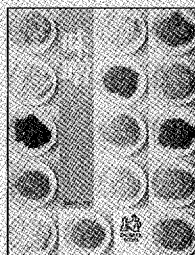

『味噌』

▷ひと口に味噌といってもその種類は多種多様。この本では、味噌の種類や歴史、各地の料亭の代表料理などの紹介や、味噌料理26品の基礎を解説しています。(柴田書店編 柴田書店)

一般 サラダで元気！(藤野嘉子)／宙返り(大江健三郎)／イベリアの雷鳴(逢坂剛)／コーリング(赤坂真理)／日光(松山蔵)

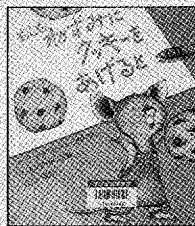

『もしもねずみにクッキーをあげると』

▷男の子がねずみにクッキーをあげると、ねずみはミルクがほしいといいました。ねずみのおねだりに男の子はもうへとへとです。(ニューメロフェ 岩崎書店)

児童 ライギョのきゅうしょく(安部夏丸)／たいへんはかないの(マクドナルド)／月のひかりをあひて…(ローゼンバーク)

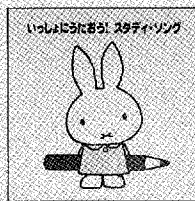

『いっしょにうたおう！スタディ・ソング』

▷ABCのうたやことばあそびのうた、かそえうた、しつけのうたなどバラエティー豊かな25曲。楽しみながら覚えられます。(キングレコード)

視聴覚 ビッグ・ヒット・マーチ '99/月の砂漠(福沢もる)／魔法使いの弟子(デュカス)

おはなし会

- だんご虫の会 8月はお休みします。
- わくわくの会 8月20日(金) 午前10:30～
- ぐりぐら 8月22日(日) 午前10:30～
- いちもくさん 9月2日(木) 午前10:30～

ギャラリー(入場無料・図書館休館日を除く)

- '99木のおもちゃ・クラフトの世界 7月25日(日)～8月8日(日)
- 第22回 幸田学童書画展 8月17日(火)～22日(日)
- 鈴木信男 仏画展 8月25日(水)～29日(日)
- 雑誌無料配布 9月4日(土)～5日(日)

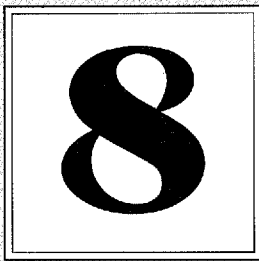

もくじ

特集 炭焼き
竹炭って知ってますか..... 2
 民生児童委員大臣表彰
 (株)デンソー寄付..... 6
 新農業委員紹介..... 7
 郷土資料館リニューアル..... 8
 自然回帰..... 9
 環境だより..... 10
 中学生画伯登場 北部中学校
 幸田町ゆかりの人物..... 11
 「斎藤鷲太郎」
 どんな意味? こんな意味
 「入道雲」
 みんなの広場..... 12
 らくがき伝言BAN・広報クイズ
 おたよりがタヨリ・はろーキッズ
 暮らしの知恵袋
 「住宅の維持・管理」
 生きがいセンターだより
 「桜の木の下で」
 青春トークリレー 天野明恵さん
 ちよっとひとこと 編集者より
 まちかどフォトニュース..... 14
 「狙いを定めて」ほか
 健康あらかると..... 16
 情報あらかると..... 18
 梟の森..... 22

人口 (H11.7.1)

総人口 32,892人 (前月比+ 3人)
 内 男 16,585人
 女 16,307人
 世帯数 10,053戸 (前月比+ 4戸)

6月
 中の
 異動
 出生 26人 (男 14人 女 12人)
 死亡 15人 (男 7人 女 8人)
 転入 86人 (男 41人 女 45人)
 転出 94人 (男 45人 女 49人)

●●あいさつ運動 標語●●

「おはようの 親の一声 子の笑顔」
 幸田町生涯学習推進本部

くらしのカレンダー

1999/8/16~9/15

8
 AUGUST

	町	図	プ
16(月)	休	休	
17(火)		○	
18(水) 行政相談 (役場101 9:00)		○	
19(木)		○	
20(金)		○	
21(土) こうた夏まつり (ハッピーネス・ヒル・幸田 15:00)			
22(日)			
23(月) 介護保険制度説明会 (坂崎公民館 19:30)	休	休	
24(火)		○	
25(水) 介護保険制度説明会 (大草老人憩の家 19:30)		○	
26(木)		○	
27(金) 介護保険制度説明会 (町民会館 19:30)		○	
28(土)			
29(日) 町民スポーツ大会 少林寺拳法の部 (幸田中武道館 9:00)			
30(月) 防災週間 (~5日) 介護保険制度説明会 (戸谷コミュニティセンター 19:30)	休	休	
31(火)		休	

9
 SEPT

1(水) 防災の日 中国気功入門講座 (中央公民館 13:30) 介護保険制度説明会 (市場公民館 19:30)			
2(木)			
3(金) 親子ふれあいひろば開講 (さくら会館 10:30) 介護保険制度説明会 (野場老人憩の家 19:30)			
4(土) 幸田町総合防災訓練 こうたの歴史講座開講 (さくら会館 10:30)			
5(日) 愛知スポーツレクリエーションフェスティバル '99西三河地区大会 (とほね運 9:30)			
6(月)	休	休	休
7(火) 筆ペン講座開講 (さくら会館 10:00) わくわくあそびランド (わした保育園 10:00)			休
8(水)			休
9(木) 救急の日 法律相談 (役場301 13:00)			休
10(金)			休
11(土) ニューススポーツカーニバル (荻谷小 8:30)			
12(日)			
13(月)	休	休	休
14(火) わくわくあそびランド (菱池保育園 10:00)			休
15(水)			休

■休館日 町：町民会館 図：図書館 プ：町民プール
 (○：図書館の閉館時間を午後6時まで1時間延長します。)
 (9月13日から24日までは特別整理期間日のため休館します)



期限ですよ!

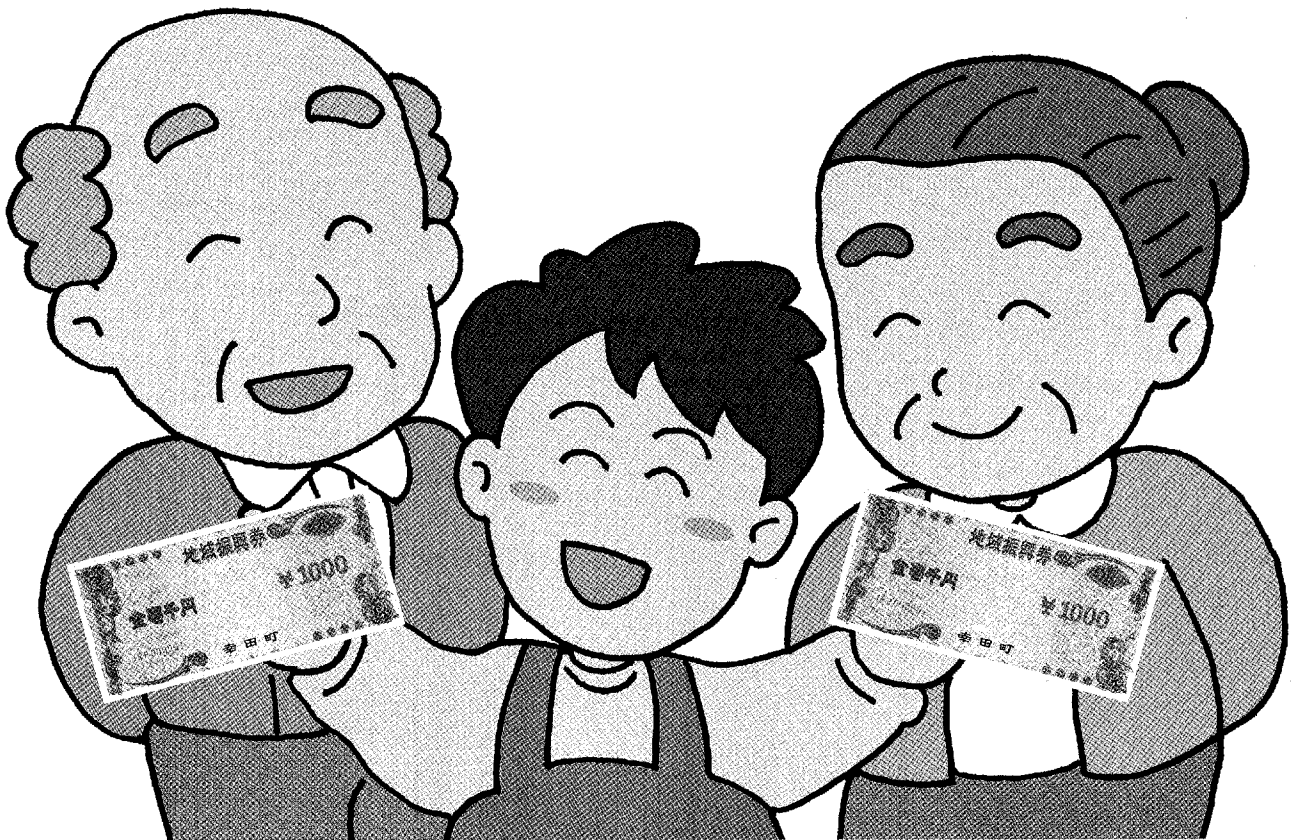

手続きは、お済みですか? 地域振興券の交付・使用期限を忘れずに

地域振興券の交付及び使用期限は、9月20日です。まだ交付を受けていないかたや使用していないかたは、注意してください。

また、特定事業者のかたは、使用済み地域振興券を換金できる期限は12月20日までです。換金手続きに時間を要しますので、特定事業者のかたは、地域振興券が使用されたら速やかに指定金融機関に換金を申し出てください。

問合せ 企画課企画係 ☎62-1111 (内線321)