

広報

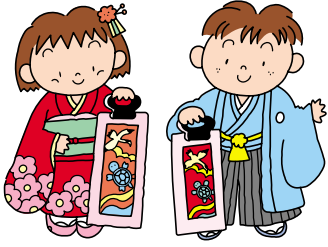

こがた

夢のある

心のかよう

活力あるまち



笑顔あふれる
やすらぎの場所

ハッピーネス・ビル・幸田 南側

目次

情報トピックス.....	8
みんなの広場.....	14
まちかどフォトニュース.....	16
情報あらかると.....	20

2001.11.1

No.725

特集1 知っていて欲しい町が使ったお金

平成12年度決算報告と町の財政状況

特集2 ケーブルテレビがやってくる

来春、町内全域で敷設工事開始

知っていて欲しい

町が使ったお金

特集
平成12年度
決算報告と
町の財政状況

ことしも幸田町の台所事情を知ってもらうために、平成12年度の決算状況を公表する時がきました。「財政」だとか「決算」なんて硬くて面白くない・・・なんて思うかもしれませんが、確かに硬いお話しなんです。でも、皆さんとともにこの不景気を乗り切るためにも、一人でも多くのかたに幸田町の財政状況を知っていただきたいと思います。

今回は、幸田町の決算の中身について勉強会を開きました。ちょっと耳をかたむけてみましょう。

Jさん 僕が進行役をしますので、よろしく願います。さくらさん、知りたいことや疑問に思ったことがあったらどんどん彦左さんに聞いてくださいな。

彦左さん まず、一般会計の決算を見ると、歳入・歳出がともに10割前後増加していますが、どうしてですか？

さくらさん まず、歳入じゃが、歳入のうち60・1割を占めた町税で、会社などが納める、いわゆる町民税法人分が大幅に増加したことが理由の一つじゃ。それと町有地を売ったことによる不動産売却収入があったことや事業者からの臨時的な分担金があったことも大きな理由じゃのう！

彦左さん へえ、歳入が増えるってことは、それだけいるいるなことにお金を使っていきけるってことですよな。

彦左さん ん、それはそうじゃが、歳入が増えたからといって、すぐ使ってしまうというわけにはいかないんで

【登場人物の紹介】

彦左衛門さん 町の財政状況に詳しい、町のご意見番（文中は彦左さん）。

さくらさん 町の財政状況についていろいろ知りたい町民。

Jさん 数字に弱く、お金に関してまったく無頓着な広報担当者。

Jさん じゃあ、僕みたいにお金があるらすぐ使ってしまったってはいけなわけですね。

彦左さん そうじゃ。だからおぬしはいつもお金がなくてヒューヒューってどうならんわけじゃ。

さくらさん じゃあ、増加している話しばかりでしたけど減少したものはどうなのですか？

彦左さん そうじゃな、当然減少したのものもある。主なものは、特定の事業に対して国からもらえる国庫支出金じゃ。これは、介護保険が始まったことと地域振興券交付事業や少子化対策事業が終了したことによるものなんじゃ。

さくらさん どうして介護保険が始まったら減ってしまうんですか？ 新しく始まるのですから逆に増えるのではないのですか？

彦左さん さくらさんの言うことはもともともじゃ。ではどうして減少してしまったかというところ、特別会計のところ（P4）を見てもらうと分かるように、介護保険が始まったことにより、その

彦左さん へ、どうしてですか？

彦左さん 幸田町に限らず各市町村には、総合計画や実施計画というものがあるのじゃ。これには、これからの町の施策が計画をされておつて、それらの施策を行っていくために計画的にお金を使っていかななくてはならないのじゃよ。臨時的に歳入が多かったからといってすぐに使ってしまったのではなく、今後のために町の貯金である基金に積み立てておいたりもいたすんじゃ。

Jさん じゃあ、僕みたいにお金があるらすぐ使ってしまったってはいけなわけですね。

Jさん なるほど。では、歳出で特徴的なことはなんですか？

彦左さん 冒頭で話したように歳出も増加しているが、特徴的なことといえば、生活基盤整備のために使われることが多い土木費で、多額の中央公園の用地購入を行ったことなどによって増加したことじゃ。また、平成12年9月11、12日に発生した東海豪雨により、前年度になかった災害復旧費7、695万円が使われたことや、借金がとても多いので、将来の借金返済の負担を減らすために、できる限りの繰上償還をしたこと、また、さつきも言ったように、将来の大きな事業のために貯金をしたことが、主な増加要因となったわけだのう。

Jさん なんだか難しい話になってき

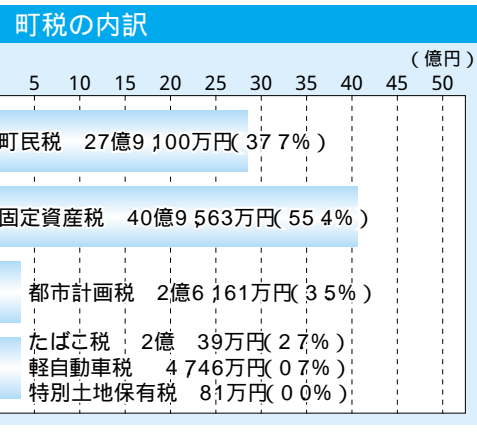

歳入 123億0592万円

(前年度：112億1950万円)

歳出 117億1688万円

(前年度：105億9855万円)

商工費 1億5184万円(13%) 議会費 1億5090万円(13%)
 消防費 4億4548万円(38%) 災害復旧費 7695万円(07%)
 労働費 3956万円(03%)

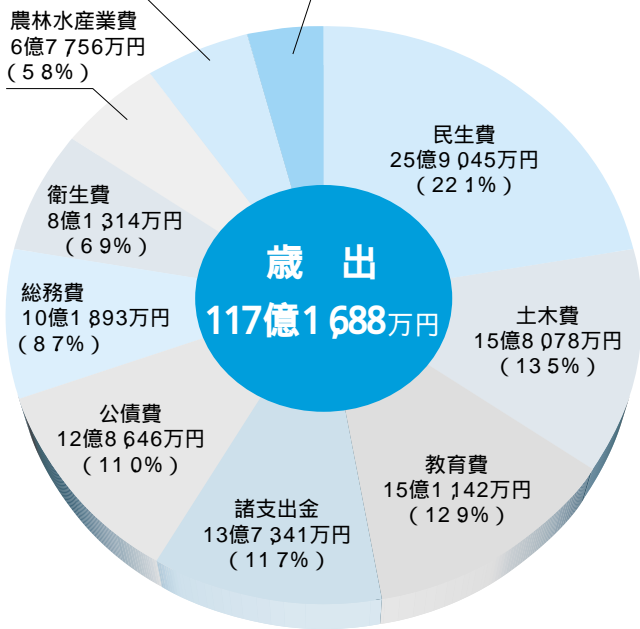

特別地方消費税交付金 0万円(00%)
 寄附金 480万円(00%)
 交通安全対策特別交付金 583万円(01%)
 財産収入 1754万円(01%)
 ゴルフ場利用税交付金 2991万円(02%)
 町債 8120万円(07%)
 地方交付税 9047万円(07%)
 地方譲与税 1億3989万円(11%)
 自動車取得税交付金 1億6020万円(13%)
 分担金及び負担金 1億7397万円(14%)
 利子割交付金 1億8965万円(15%)
 地方特例交付金 2億3493万円(19%)
 国庫支出金 2億6851万円(22%)
 使用料及び手数料 2億7996万円(23%)
 地方消費税交付金 3億4617万円(28%)

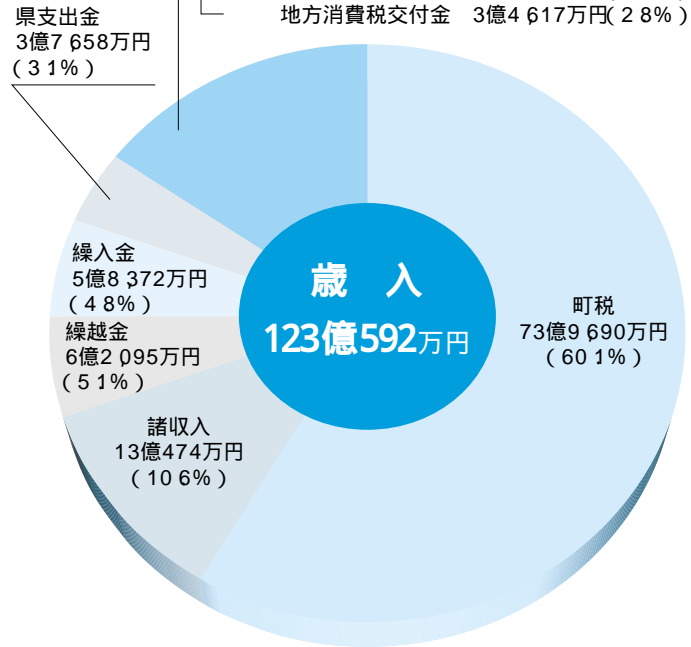

一般会計・土地取得特別会計町債の推移

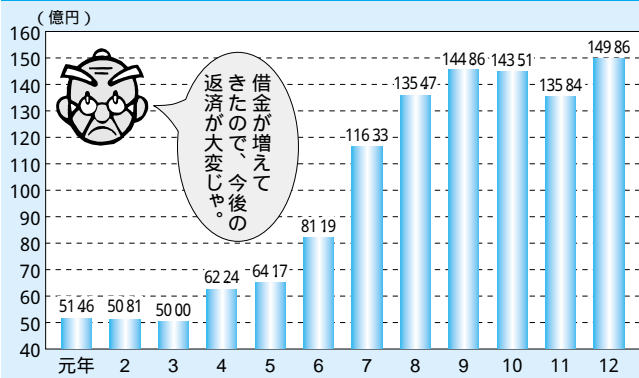

たなあく。さくらさん、分かりますか？
 さくらさん 繰上償還と言っていましたけど、分かりやすく言うかどうかというところなのですか？
 彦左さん 家庭でローンを組んで車を購入するのと同じで、ある事業を行っていくのにお金を国や銀行から借りる場合があるんじゃない。これを町債と言つてな、最近の幸田町では、図書館、町民会館、町民プールなどの建設事業で多くの借金をもってあるわけじゃ。これらの借り入れたお金を毎年返済していくことを公債費と言つたのじゃが、この返済額が大変多いので、このまま景気が悪ければ、将来返済がとて苦しくなってくるのが予想されるのだ。そこで、将来の借金返済の負担を減らすために、お金のあるうちに借金を

繰り上げて支払ったわけなのじゃ。その額が1億9、393万円だったということだが、少しは分かったかのん？
 さくらさん はい、分かりました。じゃあ、その次に言っていた、基金に積み立てたというのには、要するに町の用地を売った代金の残りなどがいっぱいあったので、今後のために貯金しておくということですよ。
 彦左さん そのとおりじゃ。さすがさくらさん。Jくん、少しは見習って勉強に励まねばならないぞ。
 Jさん はい。では、歳出で減少したものはどのようなものがあったのですか？
 彦左さん そうだのー、総務費で計上されておる地域振興券交付事業が終了したこと、歳入のところでも話したように、民生費での介護保険がスタートしたことにより、それぞれ減少したのじゃ。
 Jさん 平成12年度の主な町の財政は、このようなのところじゃが、わかったかのん？
 さくらさん よく分かりました。これから町の財政のことを勉強していきたいと思つています。
 Jさん こんな僕でもなんとなく分かつたような気がします。
 彦左さん このように、平成12年度一般会計決算は、歳入歳出とも決算規模が大きくなつておるが、まだ決して景気が回復してきたというわけではないのじゃよ。今後も幸田町がより住みよい町になるよう、ともに頑張つていこうではないか。

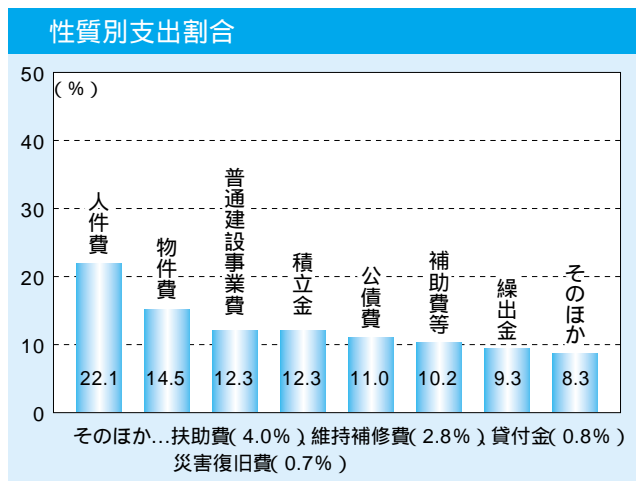
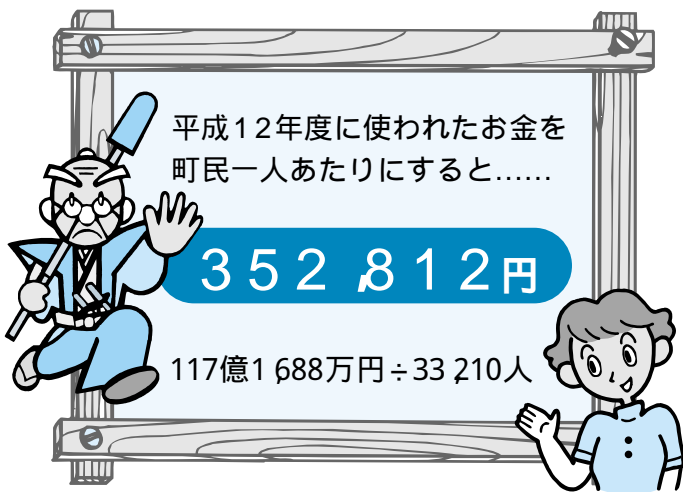

決算状況 (単位: 万円)

会計名	歳入(a) (伸び率)	歳出(b) (伸び率)	差額(a)-(b)	
一般会計	1,230,592 (9.7%増)	1,171,688 (10.6%増)	58,904	
特別会計	土地取得特別会計	409,533 (1,587.3%増)	406,757 (1,575.9%増)	2,776
	国民健康保険特別会計	186,145 (8.1%増)	165,981 (3.0%増)	20,164
	老人保健特別会計	193,686 (1.2%増)	193,686 (1.2%増)	0
	介護保険特別会計	61,819 (皆増)	57,668 (皆増)	4,151
	通所介護サービス特別会計	1,162 (皆増)	1,162 (皆増)	0
	農業集落排水事業特別会計	47,058 (49.0%減)	45,859 (49.5%減)	1,199
	下水道事業特別会計	153,989 (4.5%増)	152,215 (4.6%増)	1,774
企業会計	水道事業	70,026 (0.5%減)	63,337 (1.5%減)	6,689
	収益的収支 資本的収支	8,252 (27.2%増)	18,635 (28.3%増)	10,383
合計	2,362,262 (29.4%増)	2,276,988 (30.0%増)	85,274	

特別会計

土地取得特別会計

公用もしくは公共用に供する土地、または、公共の利益のために取得する必要のある土地をあらかじめ取得するための会計です。

主な事業として、幸田中央公園用地の購入と横落公共広場・中央運動場用地の売り払いなどを行いました。

国民健康保険特別会計

社会保険などの適用を受けない町民のかたを対象として、その疾病、負傷、出産または死亡に関して必要な保険給付を行うための会計です。

平成13年3月末現在の国民健康保険加入世帯数は4,333世帯で、前年度より145世帯(3.5%)の増加、被保険者についても9,549人で、前年度より297人(3.2%)の増加となりました。

老人保健特別会計

老後における健康の保持と適切な医療が公平に受けられるように、老人保健医療の向上と増進を図るための会計です。

受給者一人当たりの医療費は、年間62万円となりました。医療受給者数は、年度末で3,092人、月平均3,046人となり、医療費件数においては6万5,835件となりました。

介護保険特別会計

平成12年4月1日からスタートした介護保険制度を運営するために新設し

た特別会計です。

65歳以上のかたの保険料、国県町の負担金、40歳から64歳までのかたの負担金を財源とする、社会保険診療報酬支払基金からの給付金を財源の主なものとして、介護保険を運営しています。

介護認定者は、12年度末で441人いますが、そのかたたちの利用した介護サービス報酬費の9割に相当する4億5,926万円をこの会計で支払っています。

通所介護サービス特別会計

平成12年4月1日から愛知県の指定を受け開設した介護保険指定通所介護サービス事業(幸田町デイサービスセンター)を運営するために新設した特別会計です。

営業日数は年間で247日、延べ2,005人(1日平均8.1人)の利用がありました。利用者からは所定経費の1割、残りの9割を介護保険から徴収しており、送迎、入浴、機能回復訓練、職員賃金、施設管理費などの経費として1,162万円を支出しました。

農業集落排水事業特別会計

市街化調整区域を下水道化するための会計です。

平成12年度は、最後の整備地区である上六栗地区の管路工事と、すでに完了している12地区の維持管理を行いました。

下水道事業特別会計

市街化区域を下水道化するための会計です。

平成12年度は、南部処理分区の区域拡大に向け、また、中部処理分区にお

幸田中央公園整備等事業

(一般会計 + 土地取得特別会計)

- 1 総事業費 30億7,920万円
- 2 財源内訳
 - 町債 25億円
 - 一般財源 5億7,920万円

3 概要

面積 6.7[㍉]

既存植栽を利用し、緑化、修景、便所、照明、管理施設(棟)、多目的グラウンド(200[㍉]トラック)などを整備していく予定。



場所 役場東側

平成12年度の 主な事業

高齢者ふれあいプラザ建設事業

- 1 総事業費 5,305万円
- 2 財源内訳
 - 県支出金 4,951万円
 - 前年度繰越金 (一般財源) 119万円
 - 一般財源 235万円
- 3 概要
 - 鉄骨造平屋建
 - 述べ床面積 206.55平方
 - 多目的室、談話室、湯沸し室、事務室、物入れ、男子便所、女子便所
- 4 竣工 平成12年9月29日



場所 上六栗区

決算審査報告

一般会計・特別会計

幸田町監査委員 内田俊彦
山田元

決算審査に付された各会計の歳入歳出決算書などは、いずれも関係法令に準拠して作成されており、計数は正確であり、執行は適正であると認められた。

行政運営全般を見れば、厳しい財政状況の中で、限られた財源を効率的・重点的に実施され、幸田中央公園用地購入および整備、公共下水道中部処理分区の一部供用開始など、町民生活に関連した各種事業が実施された。また、行政改革の推進などにより経費の節減に努められており、総じて計画的な行政運営に鋭意努力され、所期の目的を概ね達成されたと認められる。

財政状況を分析してみると、公債費比率(経常一般財源に占める公債費の一般財源所要額の比率)は、前年度の15・3[㍉]から15・8[㍉]と0・5ポイント悪化している。財政構造の健全性を保つためには、一般的にこの比率が10[㍉]を越さないことが望ま

いて早期供用開始に向け、それぞれ枝線管渠を整備しました。平成13年4月1日から一部供用開始したことにより下水道普及率は51・4[㍉]となりました。

水道事業会計

平成12年度は、普及率98・9[㍉]、年

間総有収水量383万5,000立方[㍉]となり、昨年度につき収益的収支は黒字決算となりました。

設備投資事業は、第一次拡張整備工事を始め48件の工事を行い、その事業費は、1億2,760万円余りを投資しました。

しいといわれる中、新たな起債の抑制、繰上償還など、検討いただき改善されることを要望する。

水道事業会計

水道事業会計は、年間総配水量が410万立方[㍉]で、前年度と比較して9万立方[㍉]、年間総有収水量は383万立方[㍉]で、前年度と比較して10万立方[㍉]とそれぞれ増加している。水道施設の成績指標ともいわれる有収率は93・4[㍉]と前年度より0・4ポイント向上している。また、供給単価は、150・63円で前年度とほぼ同額、給水原価は県水受水費の値上げにもかかわらず、139・81円と前年度より2・65円安となっており、経営努力が認められる。しかし、平成14年度にも県水の再値上げがされることから、より一層の経営努力をお願いしたい。

以上のとおりであるが、国内経済は依然として不透明な状況の中、新たな財源確保、不納欠損の防止および収入未済額の解消、事務事業の検討や合理化など、積極的かつ効果的な行政運営を推進し、町民の利便向上を図られるよう望むものである。(平成12年度決算審査意見書から抜粋)



食チャンネル



レジャーチャンネル



ショッピングチャンネル



スターチャンネル



Jスカイスポーツ



カートゥーンネットワーク



BBCワールド



カラオケチャンネル



コミュニティチャンネル

地域情報満載！ きれいな映像！ 魅力の40チャンネル！
& 高速インターネットがお茶の間と世界を結び

ケーブルテレビがやってくる

～ 来春、町内全域で敷設工事開始 ～

【ケーブルテレビ&インターネット無料モニター実施】

特集2

ケーブルテレビ
いよいよ幸田町に上陸



ケーブルテレビ(CATV)とは、その名のとおりケーブルを通じて、各家庭のテレビにたくさんのテレビ番組(最大40チャンネル)を、鮮明な映像と音声で供給するものです。もちろん、地域情報番組の提供や、インターネットなどの通信サービスも行われています。このケーブルテレビは、放送と通信機能が一つになった、これからの地域情報化メディアとして大変注目されています。

幸田町では、ケーブルテレビ事業者を三河湾ネットワーク株式会社(蒲郡市、ひまわりネットワーク系列)に決定し、平成14年度早々に町内全域を対象に光ファイバーなどのケーブル敷設工事を開始します。敷設後は、モニター制度(希望される家庭は1か月間、多チャンネルテレビの視聴とインターネットの利用が無料で体験できます)の実施を予定しています。

モニター制度や加入申し込みなどの具体的な内容については、今後、広報紙などでお知らせしていきます。

今回は、私たちの生活をより豊かにしてくれるケーブルテレビの仕組みと魅力などを紹介します。

接続イメージ

図はホーム共聴接続工事の場合です。

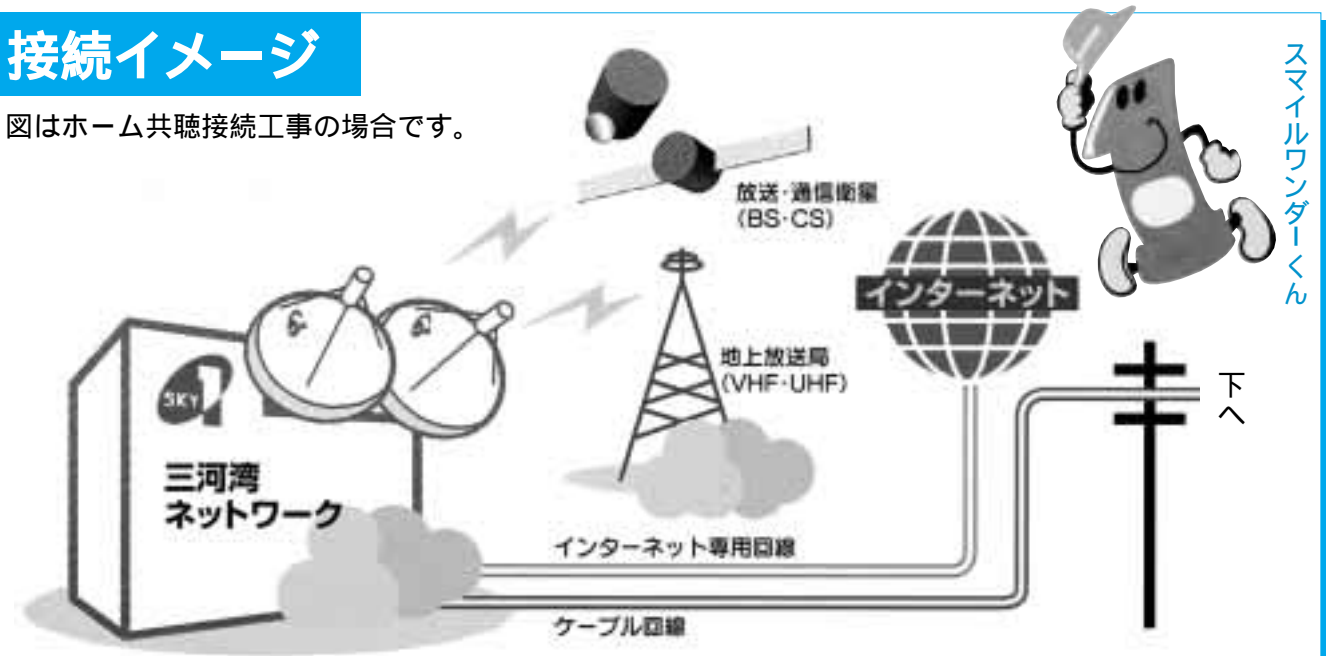

スマイルワンダーくん

下へ

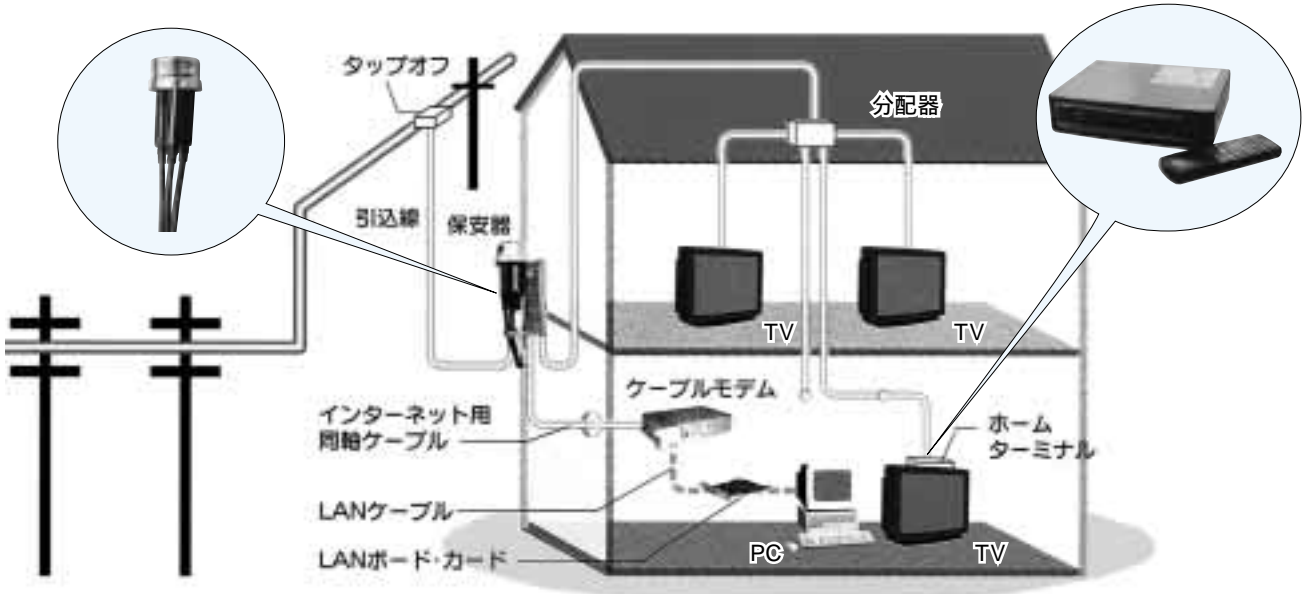

ケーブルテレビの
魅力

ベスト5

1 多チャンネル放送

ケーブルテレビは、従来のテレビ番組に加え、衛星放送(BS・CS放送)、さらに今話題のデジタル放送も見ることができます。映画、音楽、スポーツ、教養、アニメなど、バラエティに富んだ番組は、子どもから大人まで家族みんなで楽しみたいだけです。

2 地域情報もテレビから

町からのお知らせ、町内の出来事やニュース、天気など、行政や地域に密着した情報をお届けします。

3 インターネットサービス

定額の月額料金で、高速インターネットが利用できます。ケーブルテレビ専用回線を使いますので、24時間利用しても電話料金は一切不要です。ケーブルテレビならではのサービスです。

4 ゆがまない、乱れない安定画像

ケーブルテレビは高感度なアンテナで受信し、各家庭までケーブルで送信しますので、二重映像やチラツキのない安定した画像が楽しめます。

5 アンテナ不要

ケーブル1本ですべての番組が受信できます。屋根からアンテナが消え、台風や大雪の不安や屋根が傷む心配もなく外観もすっきりします。

情報

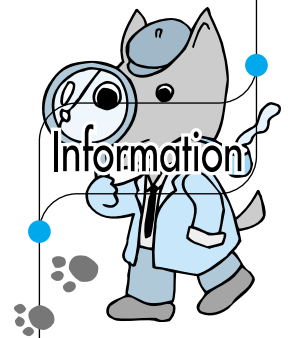

トピックス

教育委員長に佐野登氏 教育長に齋藤智計氏

教育委員会委員長に佐野登氏(須美区)が10月1日付で就任され、また、教育長に齋藤智計氏(市場区)が10月5日付で再任されました。



佐野 登氏
(須美区)

この度、町教育委員会の委員長を拝命することになりました。

先日の警察庁発表によると、主要刑法犯の検挙数が、戦後第4の波を迎えている中、非行少年それも凶悪犯の発生が異常な数に達しています。暴力件数の異常さと相伴って、不登校児童生徒数が過去最高となり、いじめなどの発生と相まって、生徒指導の充実が強く求められています。

折しも教育の大改革の実施を目前に控え、新時代の教育実践に向かって、教育委員会としてのリーダー役を、老骨にむち打って尽くしたいと思えます。



齋藤智計氏
(市場区)

この度、教育委員会委員・教育長に再任され、改めてその職責の重大さを痛感し、身の引き締まる思いであります。これまでの、ご指導、ご鞭撻(べんたつ)に心より感謝申し上げます。

教育改革による学校教育、生涯教育、芸術文化の促進と21世紀教育新生プランで示す豊かな人間性を育むための学習環境の整備、地域に信頼される学校づくり、家庭教育の充実など、学校、家庭、地域、そして教育行政が連携して、教育の質を高める施策の推進に努めます。引き続きのご教示をお願いして、ごあいさつと致します。

年末調整・青色決算説明会のご案内

年末調整や青色申告などのかたを対象とした説明会を、次のとおり開催します。

なお、出席される場合は、事前に郵送した関係書類を必ずご持参ください。

平成13年分年末調整説明会

法人・個人白色申告者

とき 11月21日(水) 午前の部：

10時～/午後の部：2時～

ところ 岡崎市竜美丘会館

平成13年分青色決算説明会

農業所得者の個人青色申告者

とき 12月5日(水) 午後2時～

ところ JAあいち三河本店

町内個人青色申告者

とき 12月6日(木) 午後2時～

ところ 幸田町商工会館

サラリーマンの年末調整

会社などにお勤めのかたは、毎月の給料やボーナスから所得税が

徴収されていますが、徴収された所得税額と、1年間の給与所得に対する年税額とは、必ずしも一致しません。

そこで、その年最後の給与などが支払われる際に、所得税の過不足額を精算する手続きが必要となり、これを「年末調整」といいます。年末調整は、その年の納税を完了することになりますので、確定申告に替わる大切な手続きであるといえます。

問合せ 岡崎税務署
☎2216511

11月11日から17日までは、「税を知る週間」です。



青少年の育成を 地域と家庭で 支えましょう

青少年を非行から守ろう

心身ともにたくましい青少年を育成するため、11月を「青少年健全育成県民運動」の強調月間と定め、「育てよう 自分に勝てる子 負けない子」をスローガンに活動します。

本町でも、パトロールなどを行っています。町民の皆さんも青少年が健全に育つよう、ご協力をお願いします。

青少年の薬物乱用を 防止しよう

覚せい剤を始めとした薬物乱用が、中学生、高校生などの若者たちの間に広まってきています。

覚せい剤は、「人間を人間でなくする薬」です。次世代を担う青少年たちが、このような恐ろしい薬物に手を出さないような環境づくりに努めましょう。

問合せ 生涯学習課生涯学習係
☎ 62-1111 (内線 413)

心も体もリフレッシュ

水泳教室に参加しよう

開催期間 1月8日から3月22日

までの週1回(3月11日)15日

は除きます)*合計10回

ところ 町民プール

募集内容・対象者・定員 表のとおり

とおり

受講資格 町内・町外を問わず

誰でも参加できます。

受講料 幼児・小学生対象教室

10回分：4,500円/一般



男女対象教室10回分：5,000円 *入場料は受講料に含まれています。

申込み 11月23日(金)までに、

町民プールへ電話(☎56-8111)もしくはファックス(☎56-8112)でお申し込みください。*ファックスの場合は、住所、氏名、年齢、学年、性別、参加希望教室、保護者氏名、電話番号を記入してください。記載事項に不備がある場合は、無効になることもあります。

受講者の決定方法 募集人数に満たないときは、11月30日(金)までに、受講決定通知を郵送します。受講決定通知がないとき(定員を超えた場合は、公開抽選となります)。

公開抽選 12月2日(日)、午後1時から3時の間に、町民プール会議室へお越しください。公開抽選に

曜日	教室名	対象者	定員	時間
火曜日	幼児教室	4・5歳児(4/2現在)	20人	午後4時30分～5時30分
	チャレンジ教室	小学3～6年生	30人	午後5時30分～6時30分
	アクアピクス教室	一般女性	35人	午後2時00分～3時00分
水曜日	アクアピクス教室	一般女性	35人	午後7時30分～8時30分
	トライ教室	小学1・2年生	30人	午後4時30分～5時30分
	チャレンジ教室	小学3～6年生	30人	午後5時30分～6時30分
木曜日	リフレッシュ教室	一般男女	30人	午後7時30分～8時30分
	幼児教室	4・5歳児(4/2現在)	20人	午後4時30分～5時30分
金曜日	リフレッシュ教室	一般男女	30人	午後2時00分～3時00分
	トライ教室	小学1・2年生	30人	午後4時30分～5時30分
	アクアピクス教室	一般女性	35人	午後7時30分～8時30分

これないかたについては、当選者のみ決定通知を発送します。

そのほか 定員には、各教室とも前回の受講生から、継続希望者10人ほどすでに決定していますので、ご了承ください。

問合せ 町民プール
☎ 56-8111

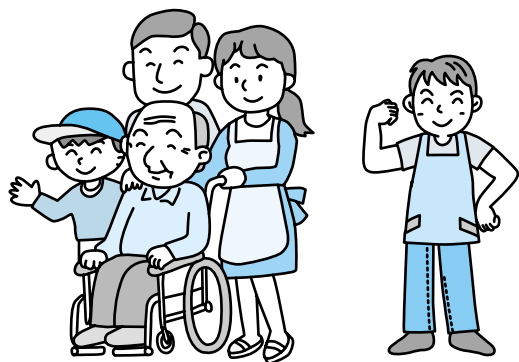

各種手当を 利用しましょう

児童の健全育成や高齢者および障害者の福祉の増進を図るため、各種の手当支給制度(下表)があります。

対象者になられると思われるかたで、まだ手当を受けていないかたは、手続きをしてください。
手続き場所

福祉介護課福祉係

☎ 62-1111(内線124)

住民児童課保育児童係

☎ 62-1111(内線116)

名称	支給要件	所得制限	名称	支給要件	所得制限
町心身障害者扶助費	身体障害者手帳または療育手帳を有するかた *下記のかたは除きます。 介護人が在宅介護手当受給者施設入所者 65歳以上の新規・転入手帳、等級変更の場合は、支給額の変更はありません。	無	県在宅重度障害者手当	身体障害者手帳1・2級+IQ35以下のかた(1種) 身体障害者手帳1・2級(2種)のかたIQ35以下のかた(2種) 身体障害者手帳3級+IQ50以下のかた(2種) 施設入所者および特別障害者手当、障害児福祉手当の受給者は除きます。	有
町在宅介護手当	町内在住の満65歳以上の要介護3以上のかたを介護しているかた *施設入所者などは除きます。	無	児童手当(特例給付)	就学前の児童を養育しているかた 所得制限があります。	有
特別障害者手当	20歳以上で、精神または身体に著しい重度の障害があるため、日常生活において常時特別の介護を必要とするかた *施設入居者、長期入院者は除きます。 身体障害2級(一部を除く)以上の障害を重複して有するかた 身体障害2級(一部を除く)以上の障害を有し、IQ20以下のかた 身体障害2級(一部を除く)以上の障害またはIQ20以下で、ほかに3級相当の障害を2つ以上有するかた 身体障害2級(一部を除く)以上の障害またはIQ20以下、もしくはこれと同程度の障害または病状を有するかたで、日常生活でほぼ全面介護を必要とするかた	有	県遺児手当	父または母、もしくは両親のいない18歳以下(18歳に達した日の属する年度の末日まで)の児童(外国籍の児童も含む)を養育しているかた 親の一方が重度の心身障害者の場合は対象になります。	有
障害者福祉手当	20歳未満で、精神または身体に著しい重度の障害があるため、日常生活において常時特別の介護が必要な児童 *施設入居者は除きます。 1級身体障害児 2級の身体障害児の一部(常時介護を必要とするかた) IQ20以下の知的障害児 上記と同程度の障害または病状で、常時介護を必要とするかた	有	町遺児家庭扶助費	父または母、もしくは両親のいない義務教育終了前の児童(外国籍の児童も含む)を養育しているかた 親の一方が重度の心身障害者の場合は対象になります。	有
			児童扶養手当	父のいない18歳以下(18歳に達した日の属する年度の末日まで)の児童(重・中度の心身障害児の場合は20歳未満)を、父母以外、または母のみで養育しているかた *老齢福祉年金または障害福祉年金以外の公的年金を受けているかたは除きます。 父が重度の心身障害者の場合は対象になります。	有
			特別児童扶養手当	20歳未満の知的障害児(IQ50以下程度)および身体障害者(身体障害者手帳1・2・3級程度と4級の一部)を養育しているかた	有

国民健康保険の届け出は 14日以内に

就職・退職・転入・転出・転居に伴う国民健康保険の加入や脱退など、国保の届け出が必要なたは、住民児童課国保年金係で14日以内に届け出をしてください。

加入の届け出が遅れると

加入時にさかのぼって保険税を支払うことになったり、医療費が全額自己負担になったりします。

喪失の届け出が遅れると

保険税が課税されたままになり、資格のない保険証で使った医療費については、返していただく場合もあります。

「加入時」とは、転入のときや会社を退職したときです。

問合せ 住民児童課国保年金係
☎ 62-1111(内線115)

	こんなときは	手続きに必要なもの
国民健康保険に はいる場合	転入したとき	印鑑、世帯ですでに国保に加入している人がいる場合は国民健康保険証
	職場の健康保険をやめたとき	印鑑、職場の健康保険をやめた証明書または離職証明書、世帯に国保証がある場合は国民健康保険証
	子どもが生まれたとき	印鑑、国民健康保険証、母子手帳、世帯主または出産した人の預金口座
	生活保護を受けなくなったとき	印鑑、保護廃止通知書
国民健康保険を やめる場合	転出するとき	印鑑、国民健康保険証
	職場の健康保険に入ったとき	印鑑、両方の保険証(職場の保険証が未交付のときは証明できるもの)
	死亡したとき	印鑑、国民健康保険証、葬祭を行ったものの預金口座
	生活保護を受けるようになったとき	印鑑、国民健康保険証、保護決定通知書
そのほか	退職者医療制度の対象になったとき	印鑑、年金証書、国民健康保険証
	町内で住所が変わったとき	印鑑、国民健康保険証
	世帯主や氏名が変わったとき	
	世帯を分けたり、いっしょにしたとき	
	被保険者証をなくしたとき	印鑑、身分証明
	高額医療の支給を受けるとき	印鑑、領収書、国民健康保険証、世帯主の預金口座
	子弟が修学でほかの区市町村に転出するため、別の保険証が必要などとき	印鑑、在学証明書、国民健康保険証
	長期間旅行などで、他府県などに行くため、別の保険証が必要などとき	印鑑、国民健康保険証

退職者医療制度をご存知ですか

退職者医療制度とは、長い間会社などに勤めていて退職し、年金を受けようになつたかたとその扶養家族に対し、医療費の負担を軽減する制度です。

お医者さんにかかるとき

退職被保険者本人

入院、外来ともに
2割負担

被扶養者

入院2割
外来3割負担

対象となるかた

() すべてに該当するかた

国民健康保険に加入しているかた
老人保健制度の適用を受けていないかた

厚生年金や共済年金を受けていて、これらの年金制度の加入期間が20年以上、または、40歳以後の加入期間が10年以上あるかた

被扶養者となるかた

() すべてに該当するかた

退職被保険者の直系尊属、配偶者(内縁でも良い)と3親等内の親族、または、配偶者の父母と子
国民健康保険の加入者で、老人

保健の適用を受けていないかた
年間収入が一定額未満のかた

退職者医療制度の資格は、年金受給権が発生した日からとなります。年金証書を受け取ったら、14日以内に届け出をしてください。「国民健康保険退職被保険者証」が交付されます。届け出には「年金証書」が必要です。

年金証書が届くまでに 医療を受けたとき

退職者医療制度で医療を受ける資格のあるかたが、年金証書が届いていないためにやむを得ず一般の保険証でお医者さんにかかった場合(3割負担)、申請をすると退職被保険者の一部負担金2割負担(との差額(1割)が、特別医療費として支給されます。

ただし、年金証書が届いてから14日以内に申請をしてください。申請に必要なものは、年金証書、国民健康保険証、医療機関などの領収書、印鑑です。

問合せ 住民児童課国保年金係
☎ 62-1111(内線115)

問合せ 消防課消防防災係
☎62-1111 (内線 193)

家具類の転倒・移動・落下防止

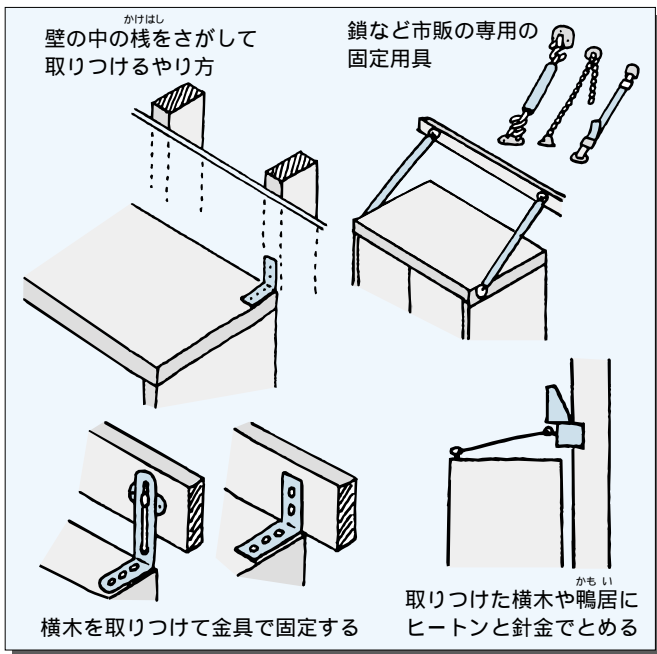

落下物の防止

たんすの上、つり棚などに重い物などを置かない。テレビは、なるべく低い位置に置く。吊り下げ電灯は確実に、堅固に固定する。



ガラスの破壊・飛散防止

透明フィルム(市販)をガラス全面に貼る。カーテンを張っておく。



9月27日の地震の教訓 備えあれば憂いなし

9月27日(木)、午後6時14分に、愛知県西部を震源地とする地震(マグニチュード4.4)が発生し、幸田町では震度4を観測しました。この地震で多くのかたが揺れを感じるとともに、不安を抱いたことと思います。

また、翌日には、マグニチュード8を超すと想定される東南海地震

震と南海地震について、「今後30年以内に起きる確率は40〜50割に達する」と公表されました。

地震はいつ起きるかまったく予想できません。だからこそ、身の安全を守るために、日ごろから備えしておく必要があります。もう一度、地震が起きる前の備えについて考えてみましょう。



朝日新聞掲載記事から(9/28)

地震Q&A

- Q 地震のとき、テレビの速報で震度が流れますが、町内には、どこに震度計があるのですか？
- A 町内では、消防庁舎の敷地内に、愛知県が設置した震度計があります。この震度計で感知された震度は、電話回線を利用して自動的に県庁へ送信します。県庁は、各市町村から送られてきた情報を17の電話回線を使い名古屋気象台へ送り、その後、気象庁がテレビなどへ発表をします。
- Q 9月27日の地震もそうでしたが、どうして同じ地域でも震度のばらつきがあるのですか？
- A 地震の揺れは、柔らかな地盤では増幅されて大きくなる場合があります。また、震源から地上までの揺れは、地中での伝わり方によっても震度が変わります。
- Q とっさの揺れで動揺してしまいましたが、まず家庭で行うことは整理するとかですか？
- A 地震が起きたら、次のことを冷静に行ってください。
机の下など安全なところへ隠れる
火の元・ガス栓を止める
余震などがおさまったら安全な場所へ避難する

学校へ 行こう

全校生徒数 538人 (男子: 250人、女子: 288人)
校長 加藤 晃 ☎62-8050

「やりがい」と「やすらぎ」のある学校

みんなの宝物、やすらぎ通り

本校では、教育目標に「やりがいとやすらぎのある学校づくり」を掲げ、教育活動を推進しています。

一昨年、開校20周年記念事業の一環として、子どもたちや学区のかたがたの考えを十二分に生かし、すばらしい「やすらぎ通り」を創設しました。

友だちとけんかしたり、イライラしているとき、やすらぎ通りの水の音を聞きに行きます。群れになって泳いでいるコイやメダカのすがたを見たり、きれいな野鳥が水を飲んでいようすを見つけると、いやな気分もスーッと消えていきます。…略…
(生活記録より)



追求を深める子どもたち

上記の児童に代表されるように、「やすらぎ通り」は、全校538人にとつて何事にもかえがたい心を癒すスペースとなっています。

また、「ホタルの飛び交う学校にしたい」とカワニナを放流したり、尾浜川を再生するための実験の川として利用するなかで、成就感や満足感を味わわせる学習の場にもなっています。

みんなが集まる中央小の森を!

やすらぎ通りには、青色や茶色の愛らしいカワセミ、ツートンカラーのセグロセキレイ、スズメやヒヨドリなど、多くの野鳥が飛来するようになりました。こうした野鳥が水を飲み、水浴びをするすがたを目にした子どもたちは、校内に野鳥が群がる森を創りたいという思いを膨らませたのです。

私は、校長先生との約束、中央小の森の設計図を作っています。周りに栗や幸田の名産である筆柿など、実のなる木をたくさん植えます。そつすれば、鳥たちがいっぱい飛んできます。木かげにベンチを置いてくつろげるようにもしたいと思います。…略…
(学習記録より)

子どもたちは、右記の児童の考えにそれぞれの夢をのせ、「中央小の



「中央小の森」設計図(一部)

森」の設計をしていったのです。そして、業者のかたの協力を得て、運動場にあるトンネル山をベースに中央小の森の設計図とその一部を完成させました。

12年度卒業生の意思を受け継いだ子どもたちは、「森の中に遊歩道を創る。そのなかに、小さな生き物の観察ができたり、のんびり小鳥の鳴き声が聞けたり、友だちと語り合えるエリアを設けたい」など、夢をさらに膨らませています。仲間とともに助け合い、励まし合い、鍛え合いながら、中央小の森完成という夢実現に向け、力強く動き始めているのです。

子どもたちが創設するこの森は、子どもたちが小鳥や小さな生き物との対話や個人内対話、友だちや親子対話を通して、生きる力を育むための有効なスペースになると信じています。

ART 画伯登場 北部中学校



2年 鬼頭大成くん



僕のTシャツ【シルクスクリーン】

先生から リベロというポジションを漢字風にアレンジしたところが独創的です。全体のバランスや色も考え、丁寧な仕上がりになっています。



2年 新家綾子さん



私のTシャツ【シルクスクリーン】

先生から シルクスクリーンという技術を生かし、自分の名前をコントラストで表現したところが素敵です。緊張感のあるデザインになりましたね。

みんなの 広場

皆さんからのお便りをお待ちしています

おたよりがタビリ

♥昨年、鷲田地内のコスモス畑が新聞に載っていましたが、ことしも町内のどこかに、コスモス畑はあるのですか。(S・Nさん 海谷)

表紙に掲載しているように、ことは、ハツピネス・ヒル・幸田の南側にある約2万平方メートルの休耕田に、約10万本のコスモスが植わっています。このコスモスは、減反による休耕田に若手農業者でつくる「4Hクラブ」が5年前から計画したものです。また、このほかにも、営農受託部会幸田支部の皆さんが、地元の集落でコスモスを植えていますので、ぜひ探してみてください。(産業課)



サークル紹介 この指とーまれ 67

リズムに乗って楽しく汗を エアロビクス教室

皆さんエアロビクスの効果って知っていますか？

エアロビクスの効果には、スタミナ向上や肥満の解消、ストレスの解消などがあります。エアロビクスは、あなたの体にとってイイことばかりなのです。

私たちのエアロビクス教室は、毎週火曜日の午後8時から9時までの1時間、岩堀公民館で楽しく汗を流しています。短時間ですが、無理のない運動で効果バツグンと好評です。

また、会員の中には、「若い方や年配のかたとのコミュニケーションを図ることも楽しみです」と話しているかたもいます。

エアロビクスは誰にでもできる簡単な運動です。最近、あまり運動していないというかたでも大丈夫。どんな感じで行っているのかなど興味をお持ちのかたは、無料体験レッスンを11月20日(火)に開催しますので、お気軽に参加してください。連絡先 夏目富士子さん ☎62-5195

この欄に掲載希望のサークルは、はがきにサークル名と連絡先、活動内容を簡潔に書いて企画情報課へ。おってご連絡します。



ペンネーム
ドウソジンノウタ

らくがき伝言BAN



ペンネーム
たまご

西三河の 方言

「えーころはちべー」

今日は、絶好の行楽日和。なのに、おじいちゃん…

「ほのつち雨降るぞ」

「なん、えーころはちべーなこと言っとるだん！」

「古傷がうずくだ！」

(前略)

「何をでたらめなこと言ってるの！」

(後略)

という意味です。

この「えーころはちべー」は、「よい頃」から転じた。「えーころ」に、人名の「はちべー(八兵衛か)」がついたものです。「えーころ」は、「えーころかげん」ともいうように、「いい加減」のことで、程よい加減、よい意味でも使われます。でも、これが「えーころはちべー」や「えーころもん」となると、無責任な「いい加減」、悪い意味でしか使われません。それほど、この八兵衛さんは、いい加減だったのでしょうか…?

(文・じろぞ)



青春トークリレー

△△△ 第105走者 △△△

さいとう くにひろ
齊藤 邦博 さん

市場区在住 21歳 会社員
身長 170㎝ O型
好きなタイプ 笑顔のすてきな人
好きな芸能人 宇多田ヒカル

社会人になり4年目になります。会社の先輩はとてもいい人なので楽しく仕事をしていますが、一つだけ困っていることがあります。それは、お酒が入ると僕に絡んでお酒を勧めてくることです。僕はお酒が飲めません。

趣味はバスケットボールです。バスケットは、見るのもやるのも好きで、よく友達と集まってやります。でも、とにかく走るスポーツなので、疲れて、次の朝起きられないこともしばしばあります。バスケットをしているときはぜんぜん平気なのですが...

僕は、バスケットを通じてたくさんの人と出会い、友達になりました。本当にバスケットには感謝しています。これからもがんばってバスケットするぞー！

編集者の“ちょっとひとこと”

▷私の朝は忙しい。タイムトライアルのように時間を気にしながら娘とともに、保育園の門から玄関を抜け教室へ、数々の障害を乗り越え、娘を保育士さんにお預けし、役場へ出勤してゴールだ。▷しかし最近娘も成長し、一人で保育園の門から登園するようになった。早く一人で門から歩いていけるようにならないかと思っていたのに、いざそうなると、娘が振り向くかなとの期待から見えなくなるまで見送っている。そんなとき、少しも振り返らず前に前にと進んでゆく娘を見送りながら、成長した娘をたくましく思うと共に、少しずつ私から離れていくように寂しく思う。▷娘よ、まだまだお父さんと遊んでおくれ！（U）



はろーキッズ

掲載写真をプレゼント。
希望者は企画情報課まで。



動物園が来たよ

「某月某日、上六栗保育園」
わんぱくなぞい

豊坂保育園にやってきた「いちご動物園」に、わが上六栗保育園も参加させていただきました。
予定されていた9月3日は雨天中止。行事になると雨に悩まされていたため、「またか」と落胆の声。しかし、次の日には、昨日まで降っていた雨がカラッとあがり、とってもよい天気になりました。

その日は、朝早くから豊坂保育園にお邪魔し、いちご動物園を待ちました。慣れない場所、子どもたちも少し緊張気味でしたが、動物園のトラックがやってくると、大喜びでテラスに飛び出し、いつもの笑顔を見せてくれました。
いよいよ動物たちがいるサークルへ。入るやいなヤモルモットを追いかける子、保育士にひざに乗せてもらい緊張しながら抱く子、保育士の陰からそっと見ている子などさまざま。すると、突如聞こえてきた子どもの身長とほぼ同じくらいのアヒルやヤギの声にびっくり！やはり、子どもたちは、小さいモルモットや動きの遅いカメが気に入ったようでした。動物たちにはえさを与えるときは、



食欲旺盛な動物たちに圧倒されながらも、やっこの思いで手を差し伸べさせていました。親しみ方はいろいろでしたが、その子なりに接し、触れ合うことができました。
帰りは福祉バスに乗りました。初めての子もいたため、疲れを忘れて大はしゃぎ。ハードな1日でしたが、楽しいことがいっぱいの大満足な1日になりました。

広報クイズ

- ①平成12年度の歳入は〇〇億529万円
- ②荻谷小学校の校庭に出現した〇〇〇〇。
- ③11月からの夜間窓口サービスは毎週〇曜日。

答えと広報の感想をはがきに書いて左記に送ってください。正解者の中から抽選で3人に幸田町オリジナルテレホンカードを差し上げます。締め切りは11月19日(月)です。
10月号の答えは①13 ②リサイクル ③大運動会でした。当選者の発表は、商品の発送をもってかえさせていただきます。

また、「らくがき伝言BAN」や「おたよりがタヨリ」、広報にこんなこと載せてよといった意見などのおはがきもお待ちしております。

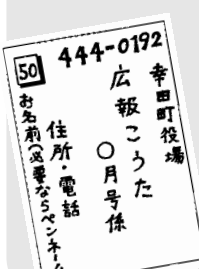

ま
ち
か
ど

目指せ！ No.1

小学校体育大会

町内の小学6年生371人が参加し、中央小学校で行われた小学校体育大会。児童たちは、優勝・記録を目指してがんばりました。結果は次のとおりです(敬称略・1位のみ)。

100[㍓]女子 山本眸未(坂崎・14"71) 同男子 本多翔一(中央・13"27) 1000[㍓]女子 山本麻未(豊坂・3'37"23) 同男子 志賀優(中央・3'23"03) ボール投げ女子 高橋悠(中央・39.64[㍓]) 同男子 熊谷勇亮(幸田・54.11[㍓]) 走り幅跳び女子 山本磨理(深溝・378[㍓]) 同男子 加藤恭徳(深溝・429[㍓]) 走り高跳び女子 池田奈保子(中央・121[㍓]) 同男子 杉浦暢亮(坂崎・128[㍓]) 400[㍓]リレー女子 黒野文絵、山本眸未、齋藤愛華、平岩文菜(坂崎・1'03"81) 同男子 富田健介、志賀優、小田浩史、本多翔一(中央・58"52) (10/4)

自慢の校庭に
「スヌーピー」出現！

荻谷小学校芝生アート

荻谷小学校の校庭に、人気キャラクターの「スヌーピー」が出現しました。このスヌーピーは、学校の自慢である全面芝生のグラウンドの芝を、児童らが小さなはさみで刈り込んで描いたもので、この日、完成を祝い記念撮影をしました。児童たちは「大好きなグラウンドで、スヌーピーと一緒に遊んでいるみたいでうれしいです」と話していました。(9/21)

あなたの声を行政に

住民対話集会スタート

「未来の幸田町」についてご意見やご要望をいただく住民対話集会が、鷲田区を皮切りにスタートしました。集会では、多くのかたが参加され、市町村合併の問題や学校週5日制導入などの学校問題、東海豪雨の教訓に関する防災問題など、さまざまな意見をいただいています。(9/29～)



南中らしい演奏を

「CBC中部日本決勝大会」出場

9月16日に開かれた「CBC音楽コンクール東海大会合奏第一部門」で、見事優秀賞を受賞し、来る11月10日に、CBCホールで行われる「同中部日本決勝大会」に出場を決めた南部中学校音楽部。3年生を中心に編成された25人の部員は、悔いのない演奏をするため、一丸となって練習に励んでいました。音楽部部長の中村友紀さんは、「中部大会に出場するのは、南中では初めてのことでとてもうれしいです。当日は、緊張しないで南中らしい演奏をしたいと思います」と話していました。(10/15)



偉業達成！4回目の日本一

全日本男子弓道選手権大会結果報告

9月20日から23日に、三重県の伊勢神宮弓道場で行われた「天皇盃 第52回全日本男子弓道選手権大会」で、本多政和さん(岩堀区・写真中央)が見事4回目の優勝を決め、天皇盃の獲得報告のため来庁されました。大会新記録となる4回の優勝を成し遂げた本多さんが、最初の栄冠に輝いたのは32歳。58歳の現在にいたる26年間、第一線で活躍されています。(9/26)



里の伝統を守る

里組「ちょうちん屋形」作成

深溝里組には、明治初期から伝わりつづけている宝物「ちょうちん屋形」があります。今回、この宝物が古くなってきたことから、里組のかたがたによって新たに作られることになりました。一番の難所である屋根部分の編み上げは、昔ながらの方法で行われ、技を知るお年よりから若いかたへと受け継ぎながら作成されました。里区長の長田さんは、「コミュニケーションを図りながら、地区民一丸となって伝統を守り続けたいです」と話していました。(9/30)



フォトニュース

身近な情報を広報へ

広報直通ダイヤル(63)5132

E-mail:kota@town.kota.aichi.jp

12月の保健センター行事

62 - 1111 内線183
62 - 8158(直通)

行事

	日/曜	受付時間	備 考
母親教室(出産編)	17(月)	午後1時 ~1時10分	妊娠中の歯の手入れ(歯科健診)出産から産後の生活、新生児の保育について講義
離乳食講習会	11(火)	午後1時 ~1時30分	対象:生後2~4か月児の母 内容:離乳食の作り方・試食
すくすく赤ちゃん教室	14(金)	午前9時30分 ~10時	対象:1歳未満児とその保護者 内容:赤ちゃん体操・話し合い
エアロビクス	毎月曜	午前10時 ~11時30分	年齢を問わず参加できるウォーキング中心の体操です。老若男女参加は自由、無料。
誰でもできる健康体操	7(金) 14(金) 21(金)	午前10時 ~11時30分	初心者向けです。 効果的な歩き方や健康によい姿勢を学びます。

健 診

4か月児健診 (13年8月生)	27(木)	午後1時~2時 集団の話 (1時~1時15分)	内容:身体測定、内科健診、集団の話、個別相談 神経芽細胞腫検査用紙の配布
10か月児健診 (13年1月16日生~2月15日生)	20(木)	午後1時~2時 集団の話 (1時~1時15分)	内容:身体測定、内科健診、集団の話、個別相談
1歳6か月児健診 (12年5月生)	6(木)	午後1時~2時 集団の話 (1時~1時15分)	内容:身体測定、歯科・内科健診、集団の話、個別相談 フッ素塗布
2歳児歯科健診 (11年11月生の幼児および、その保護者)	5(水)	午後0時45分 ~1時45分	内容:歯科健診、歯みがき指導、フッ素塗布
3歳児健診 (10年11月生)	14(金)	午後1時~2時	内容:尿検査、身体測定、歯科・内科健診、個別相談
住民健診	18(火)	午後1時30分 ~2時30分	対象:今年度、住民健診、人間ドックなどを受けていない人、受ける予定のない人 胸部レントゲン、血圧測定、検尿、身体測定、血液検査、歯科健診など

相 談

母乳相談	13(木)	午前9時30分 ~11時	対象:妊婦、生後2か月までの母子 内容:妊娠中の母乳の自己管理の方法、乳房マッサージ、個別相談
育児相談	12(水) 26(水)	午前9時30分 ~11時	対象:乳幼児 内容:保健婦、栄養士による健康相談・身体測定
痲ほう予防相談	20(木)	午後1時30分 ~3時	対象:痲ほうの疑い、心配のあるかた 内容:痲ほう予防に関する相談
成人健康相談	25(火)	午前9時30分 ~11時	健康に関すること全般 (栄養相談も含む)

- *各種相談は、電話でも随時受け付けています。必要時には、家庭訪問指導も行います。
- *離乳食講習会に赤ちゃんの同伴は必須事項ではありません。
- *乳幼児健診、母親教室、母乳相談、育児相談、離乳食講習会、すくすく赤ちゃん教室、歯科健診には、必ず母子健康手帳をお持ちください。

歯科の休日・夜間緊急診療

診療場所 岡崎歯科医師会緊急医療センター(岡崎市六井町三本松18:岡崎歯科医師会館隣 21-8000) *岡崎歯科医師会: 21-0501
日曜日・祝日の診療
受付時間 午前9時~11時30分
午後1時~3時30分
平日夜間(月~土)の診療
受付時間 午後7時30分~10時30分

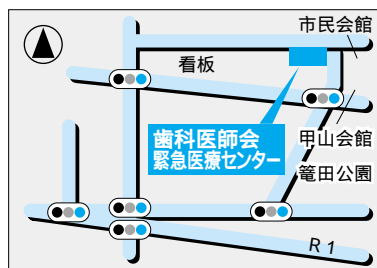

当 直 医

診療時間(午前9時~正午・午後2時~6時)

12月2日			
内科または小児科	岩瀬 医院	福岡	51-9036
外科	山本 整形外科	国正	57-5080
産婦人科	救急医療情報センターへ問合せ 21-1133		
皮膚科	さいとう 皮膚科	柱曙	54-6300
耳鼻咽喉科	大橋 耳鼻咽喉科	上六名1	52-0684
眼科	みやした 眼科	明大寺	57-8166
12月9日			
内科または小児科	柿沼 クリニック	赤 洪	58-2727
外科	牧原 整形外科クリニック	幸田・戸谷	63-5678
産婦人科	救急医療情報センターへ問合せ 21-1133		
泌尿器科・皮膚科	中西 泌尿器科皮膚科医院	六名本	58-6711
耳鼻咽喉科	康 生 科 医院	康生南	21-1340
眼科	小島 眼科 医院	松 本	23-3381
12月16日			
内科または小児科	恒川 内科クリニック	上 地	57-8080
外科	ませぎ 整形外科	本 宿	27-8088
産婦人科	救急医療情報センターへ問合せ 21-1133		
泌尿器科・皮膚科	みしま 医院	康生南	21-1648
耳鼻咽喉科	島田 耳鼻咽喉科	伝馬1	21-3387
眼科	桐淵 アイクリニック	羽 根	51-1279
12月23日			
内科または小児科	幸田中央クリニック	幸田・高力	56-8200
外科	城南 整形外科	宮 地	54-6686
産婦人科	山中 産婦人科	中町6	21-8014
皮膚科	こうた皮フ科クリニック	幸田・大草	56-1311
耳鼻咽喉科	耳鼻いんこう科嶋田医院	連尺1	21-0359
眼科	桐 淵 眼 科	唐沢1	22-1291
12月24日			
内科または小児科	葵 センtral 病院	中 田	53-7815
外科	菅 整 形 外 科	石 神	24-2828
産婦人科	幸田 産婦人科	幸田・大草	62-8675
皮膚科	亀井 皮膚科	羽 根	53-1128
耳鼻咽喉科	耳鼻いんこう科嶋田医院	嶋田南	24-6555
眼科	鈴木 眼科 医院	幸田・大草	62-4612
12月30日			
内科または小児科	玉 木 内 科	江 口	55-8882
外科	寺岡 クリニック	井 内	58-2500
産婦人科	せきやクリニック	鴨 田	26-0303
皮膚科	こうた皮フ科クリニック	幸田・大草	56-1311
耳鼻咽喉科	坂 堂 医 院	福 寿	21-6156
眼科	桐 淵 眼 科	唐沢1	22-1291
12月31日			
内科または小児科	日 高 医 院	幸田・深溝	63-1155
外科	細 井 医 院	福 岡	51-1325
産婦人科	レディースクリニックANDO産婦人科	赤 洪	57-8777
皮膚科	亀井 皮膚科	羽 根	53-1128
耳鼻咽喉科	むつみ耳鼻咽喉科	井 内	72-2320
眼科	鈴木 眼科 医院	幸田・大草	62-4612

保険証をお持ちください。
都合により当直医を変更することもありますので、救急医療情報センター(21-1133)または幸田町テレホンサービス(0120-378981)でご確認ください。

夜間の内科・小児科・外科は岡崎市医師会公衆衛生センター夜間急病診療所(岡崎市竜美西1-9-1 52-1906)で毎日診療します。

受付時間 午後7時30分~10時30分
診療時間 午後8時~11時

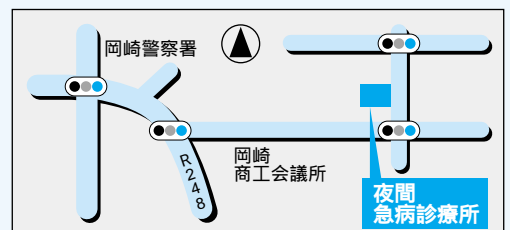

健康

あらかると

テレホン
サービス **24**

当直医を知りたいときは
ミンナノヤクバイチバン
0120-378981



アロマキャンドルを作ろう

「ストレス社会」と言われるように、多くの人が何らかのストレスを感じていると思いますが、過度のストレスは、心身にいろいろな影響を与えます。そこで、気分転換をかね、クリスマスに向けてアロマ効果のあるキャンドルを作りませんか。

とき 12月14日(金) 午後1時30分～3時

ところ 保健センター 視聴覚室

対象者 町内在住の20歳以上のかた

定員 15人 *先着順

参加費 無料 *ただし、材料費(300円)が必要になります。

持ち物 筆記用具、エプロン

申込み 11月19日(月)から30日(金)までに、保健環境課健康係(内線183)へお申し込みください。



主治医はあなた！ 健康講座に参加しよう

コツ骨貯めよう、ホネ美人教室
—骨粗しょう症予防—

とき 12月4日(火) 午前9時30分～午後1時

ところ 保健センター

内容 講話、日常生活・食習慣チェック、簡単な運動の紹介、調理実習

対象者 町内在住の20歳以上のかた
定員 20人 *応募者多数時は抽選
参加費 無料

申込み 11月6日(火)から27日(火)までに、保健環境課健康係(内線

183)へお申し込みください。

バイバイ貧血！ 鉄とり名人になる
ろう教室 - 貧血予防—

とき 12月19日(水) 午前9時30分～午後1時

ところ 保健センター

内容 講話、日常生活・食習慣チェック、調理実習

対象者 町内在住の20歳以上のかた
定員 20人 *応募者多数時は抽選
参加費 無料

持ち物 筆記用具、エプロン

申込み 11月6日(火)から12月12日(水)までに、保健環境課健康係(内線183)へお申し込みください。

予防接種を受けましょう

麻しん予防接種

対象者 平成12年11月1日から同年11月30日までの出生者

接種期間 12月1日～平成14年2月28日

接種方法 通知書に同封の指定医療機関に予約して受けてください。

通知 11月末までに郵送します。

風しん予防接種

対象者 平成12年10月1日から同年10月31日までの出生者

接種期間 12月1日～平成14年2月28日

接種方法 通知書に同封の指定医療機関に予約して受けてください。

通知 11月末までに郵送します。

経口ポリオ予防接種

保健センターで実施する経口ポリオの予防接種は、11月30日(金)が最終日です。今年度接種できなかったかたは、次回は平成14年4月からの接種になります。7歳6か月までは、無料で受けることができます。対象者のかたは、郵送でお知らせします。
問合せ 保健環境課健康係(内線183)

こころの健康フェスティバルに参加しませんか

とき 12月1日(土) 午前10時～午後4時

ところ 刈谷市民会館(刈谷市大手町)

内容 寸劇・合唱・ゲーム大会、心の健康問題を考える、参加団体の作品展示・活動内容紹介など

入場料 無料

問合せ 刈谷保健所地域保健課

☎0566-21-4778

5月の神経芽細胞腫検査

平成12年11月生まれの幼児を対象に、神経芽細胞腫検査を行います。4か月児健診で配布した「ろ紙」に尿を湿らせて、愛知県健康づくり振興事業団へ郵送してください。

問合せ 岡崎保健所 ☎22-2501

老人健康相談

とき 毎週火・水・金曜日 午前10時～正午

ところ 老人福祉センター

内容 検尿、血圧測定、診察(水・金のみ)、保健指導

そのほか 相談を受けるかたは健康手帳をお持ちください/曜日は都合により変更することもあります。

問合せ 保健環境課健康係(内線183)

母子健康手帳を交付します

とき 毎週月・木曜日 午前9時～11時30分 *祝日は除く

持ち物 妊娠届出書

そのほか 母子保健に関する相談

問合せ 保健環境課健康係(内線183)

し、死傷事故や財産の損失を防ぐことを目的としています。

運動期間 11月9日～15日

統一標語 「たしかめて。火を消してから 次のこと」

期間中の行事 独居老人家庭の防火安全指導 危険物施設などの立ち入り検査 防災無線による広報 横断幕、懸垂幕、防火ポスター配布による広報 少年消防クラブ員のポスター・習字作品の展示 消防団出動訓練 防火パレード

そのほか 消防本部では、消火器の事故対策として、老朽化消火器の回収を行っています(有料)。

問合せ 消防課予防係(内線192)

高齢者のかたの 住まい探しを応援します

高齢者円滑入居賃貸住宅の登録・閲覧制度が、10月からスタートしました。この制度は、高齢者のかた

が、円滑に入居できる賃貸住宅の情報を提供するためのものです。

詳しくは、町都市計画課(内線241)または、県住宅整備課(☎052-961-2111)へお問い合わせください。

犬を飼えなくなったかたと 子犬が欲しいかたへ

どうしても飼えなくなった犬を、毎週月曜日の午前8時30分から10時に保健センターで引き取りますので、鑑札を持ってお越しください。

子犬が欲しいかたは、県動物保護管理センター(豊田市・☎0565-58-2323)へご連絡ください。そのほか、野犬などでお困りのかたは、同管理センターまたは保健環境課環境衛生係(内線182)へご連絡ください。

寄付ありがとうございます(敬称略)

社会福祉協議会へ▶鈴木忠夫 金1万円 / 幸田町商会 金6万円

介護保険シリーズ②⑨ 介護保険Q & A【介護保険の滞納処分】

問：介護保険料を滞納している場合、どうなるのでしょうか。

答：介護保険料を滞納していると、介護が必要になったときに、サービス費用の全額を立て替えなければならなかったり、保険給付を差し止められたりしますので、納め忘れのないようにしてください。

介護保険制度は、国民みんなで支え合う制度です。介護保険料を納める被保険者間の負担の公平を確保するため、保険料に滞納がある場合には、通常行われる介護サービス費用の9割(自己負担は1割)の給付について、滞納期間に応じて、保険給付の取り扱いに制限を行う場合があります。

滞納が1年以上 介護サービスを使ったら、利用者はその費用額の全額を立て替えてサービス提供事業所に支払い、後日9割相当分を保険者(幸田町)から払い戻します。【償還払いの措置】

滞納が1年6か月以上 前記と同様な取り扱いとなりますが、滞納保険料を納付しない場合は、償還払いされる保険給付の全額または一部を一時差し止めます。なお、償還される保険給付額から滞納保険料に引き当てる措置が取られる場合もあります。【一時差し止めの措置】

滞納が2年以上 滞納期間に応じ、あらかじめ保険給付が9割から7割に引き下げられます。つまり本人負担が1割から3割になります。【給付制限の措置】

なお、滞納理由が、災害により被害を受けた場合などの特別な理由に該当する場合は、上記のような措置が免除される場合がありますので、お問い合わせください。

問合せ 福祉介護課介護保険係(内線125)

おめでとうございます

出生児	保護者	区
金栗 唯織	哲也	鷺田
森 みのり	政典	野場
浅岡 真依	誠	横落
志賀 郁美	正規	六栗
永島 朋弥	欽也	横落
大原 颯太	理	市場
鳥居 佑羽	孝一	芦谷
宇野 百香	博之	大草
本田 峻也	明	荻
千須和 鷹也	武司	芦谷
鈴木 麻由	浩隆	鷺田
石橋 宗馬	元基	岩堀
多田 優里	文彦	大草
田中 愛菜	秀成	幸田
加藤 立	正	大草
伊藤 匡哉	勝彦	鷺田
鈴木 快晴	健志	市場
坂田 優作	順	岩堀
稲吉 朋香	孝司	桐山
金武 駿希	法一	市場
浅井 一作	朝夫	鷺田
後藤 桃菜	敏浩	大草
坂本 愛李	真吾	市場
矢野 真愛	浩司	鷺田
野々山 尋哲	一文	鷺田
高木 愛	秀雄	芦谷
岡戸 千紘	隆明	大草
長井 みなみ	裕治	芦谷
左右田 真希	和弘	横落
大森 萌花	信之	岩堀
源 蓮	裕昭	幸田
鈴木 由弥	賢	市場

おくやみ申し上げます

死亡者	年齢	世帯主	区
大須賀重男	73	大須賀光枝	上六栗
岩瀬久之	69	岩瀬義明	海谷
川地 修	70	川地とし	芦谷
本多しな	92	本多 孝	海谷
林 時男	90	林 修二	横落
山本 はぎ	83	山本三義	高力
小野 正	79	小野真理子	荻
重立ユリ子	64	重立三雄	岩堀
稲吉かね	88	稲吉輝夫	逆川
小林啓之	65	小林キヨ	岩堀
宇都野登志子	68	宇津野裕二	芦谷

*プライバシー保護のため、希望者のみ掲載しています。掲載希望のかたは、届け出時に住民児童課にお申し出ください。

【お詫びと訂正】

10月号の戸籍移動で伊豫田真規(まさき)くんのお名前を真規(まき)くん掲載いたしました。ご家族、関係の皆さんにご迷惑をかけたこととお詫びします。

情報あらかると

市町村合併問題について考えてみませんか

県では、これからの市町村のあり方を考えていただくきっかけの一つとして、「愛知県市町村合併セミナー講演会」を行います。

とき 12月1日(土) 午後2時～
ところ 岡崎市福祉会館(朝日町)
内容 講演会「市町村合併と住民生活」

定員 300人 *応募者多数時は抽選参加費 無料

講師 後藤澄江氏(日本福祉大学教授)
申込み 11月15日(木)までに、往復はがきに住所、氏名、年齢、職業、電話番号を記入し、西三河事務所行政課へお申し込みください。
〒444-8551 岡崎市明大寺本町1-4

問合せ 西三河事務所行政課
☎23-1211

幸田中央公園の中にトトロの森をつくろう!

幸田中央公園の南東に、「見晴らしの丘」のゾーンがあります。この場所に手作りベンチなどを設置してみませんか。もしかしたらトトロが遊びにきてくれるかも?

とき 11月25日(日) 午前8時～10時 *雨天の場合は管理棟の清掃を行います。

集合場所 役場玄関前駐車場
募集対象 個人、グループ、団体(企業)など

持ち物 ノコギリ、カマ、ナタなど
*少量は都市計画課で用意します。
問合せ 都市計画課計画整備係(内線241)

農業を営む若者といっしょにクリスマスパーティーをしませんか

青年農業者の男女交流を目的に、4Hクラブが開催します。

とき 12月15日(土) 午後6時～8時
ところ ペガサス倶楽部(岡崎市明大寺町)

内容 食事をとりながらの交流、ゲーム大会など

対象 20代独身女性
定員 15人 *定員となり次第締め切らせていただきます。

申込み 11月30日(金)までに、西三河農業改良普及センター(☎27-2780)へお申し込みください。

自衛官を募集します

○自衛隊生徒(男子)

募集期間 11月5日～平成14年1月4日

応募資格 中学校卒業(見込み)のかたまたは17歳未満のかた

問合せ 詳細については、自衛隊岡崎出張所(☎21-7303)へお問い合わせください。

相談

福祉の仕事について相談されたいかたへ

福祉関係の仕事をしたいかた、興味をお持ちのかたなどを対象に、求人情報をはじめ、施設のこと、職種のことなど、さまざまな相談をお受けします。

とき 11月28日(水) 午前10時～午後3時

ところ 岡崎市福祉会館(朝日町)
問合せ 県福祉人材センター
☎0564-23-8705

そのほか

介護保険被保険者証交付説明会を行います

満65歳になられると介護保険の第1号被保険者となりますので、被保険者証を交付し、介護保険制度の説明を行います。

とき 11月30日(金) 午前10時～

11時

ところ 保健センター 視聴覚室
対象者 昭和11年12月2日から昭和12年1月1日生まれのかた
持ち物 介護保険料の口座振替を希望される場合は、預金通帳と届け出印をご持参ください。
問合せ 福祉介護課介護保険係(内線126)

幸田町の地価調査価格を閲覧できます

県では、標準的な土地を選び、毎年7月1日現在の土地価格を判定し公表しています。売り手にも買い手にも偏らない調査価格を、土地売買の指標として活用してください。

なお、調査価格の閲覧は、役場3階企画情報課窓口で行っています。
問合せ 企画情報課企画係(内線321)

町内の基準地価価格

基準値の所在	1 当たりの価格(円)	対前年比上昇率(%)	利用区分
横落字北門20-2	97,000	0.5	住宅地
菱池字荒田48	101,000	1.9	住宅地
菱池字矢崎37-3	93,500	1.8	住宅地
菱池字錦田52	115,000	6.5	商業地
深溝字下後33	92,000	1.1	準工業地
深溝字稲葉山12-1	48,100	選代替	調整区域
坂崎字揚山6-3	55,000	選代替	調整区域

はマイナス

都市計画変更案を縦覧します

縦覧期間 11月12日(月)～26日(月)
*執務時間中に限ります。

縦覧場所 役場2階 都市計画課内
意見書提出期限 11月26日(月)
縦覧案件 都市計画道路の変更(3・5・202岩堀線ほか2路線)
問合せ 都市計画課計画整備係(内線242)

秋の火災予防運動が実施されます

この運動は、火災が発生しやすい季節を迎えるにあたり、火災予防思想の普及を図り、火災の発生を防止

毎月の相談

行政相談（電話相談可）

とき 11月21日(水) 午前9時～正午
 ところ 福祉サービスセンター
 問合せ 総務課行政係（内線335）
 ＊電話相談の場合は、近藤博見氏（☎62-2056）へ。

法律相談（予約制）

とき 11月15日(木) 午後1時～3時
 ところ 役場3階301会議室
 問合せ 住民児童課戸籍住民係（内線112）

心配ごとお気軽相談

とき 毎週水曜日 午前9時～正午
 ところ 福祉サービスセンター
 問合せ 社会福祉協議会
 ☎62-7171

少年相談（ファックス相談可）

とき 毎週火・水・金曜日 午前9時～午後5時30分
 ところ 中央公民館内少年相談室
 問合せ 少年相談課 TEL・FAX
 ☎63-1188

身障者・知的障害者相談

とき 身障者相談：
 毎月第1・3火曜日
 知的障害者相談：
 毎月2・4火曜日
 共に午前10時～午後3時
 ところ つどいの家相談室
 問合せ つどいの家 ☎63-2941

女性相談

とき 毎月第1・4水曜日 午前10時～午後4時
 ところ 福祉サービスセンター
 問合せ 福祉介護課福祉係（内線124）

母子家庭相談

とき 毎月第1・2・3月曜日
 午前10時～午後4時30分
 ところ 福祉サービスセンター
 問合せ 福祉介護課福祉係（内線124）

子育て相談（訪問相談可）

とき 月～金曜日 午前8時30分～午後5時 / 土曜日 午前8時30分～正午
 ところ 子育て支援センター
 問合せ 子育て支援センター
 ☎62-8333

子育て出張相談

とき 毎月第2・4水曜日 午前10時～11時30分
 ところ 横落児童館
 問合せ 子育て支援センター
 ☎62-8333

(火) 菱池保育園(岩堀・横落・萩・芦谷・幸田) / 18日(火) 上六栗保育園(里・市場・海谷・逆川・野場・永野・須美・六栗・上六栗・桐山) 午前10時～11時
 内容 クリスマスに向けて
 対象 保育園にあがるまでの乳幼児とその親
 参加費 無料
 申込み 当日会場へお越しください。
 問合せ 子育て支援センター
 ☎62-8333

今月の老人福祉センター行事

日程 11月2日(金) やよいショー / 7日(水) せん茶の会 / 16日(金) 剣詩舞三河会 / 20日(火) 大草民踊友の会 / 21日(水) 日舞友華の会 / 28日(水) 幸田民謡同好会 / 30日(金) 民踊東栄会 / 12月5日(水) せん茶の会
 時間 芸能は午後1時～2時、せん茶は午前10時～正午
 問合せ 老人福祉センター
 ☎62-7224

募集

町民プール親子クリスマス会に参加しませんか



とき 12月23日(日) 幼児の部 午前10時30分～正午 / 小学生低学年の部 午後1時30分～3時
 ところ 町民プール
 内容 水中レクリエーションゲーム
 参加資格 水中に潜れる人 ＊泳げなくても可
 募集人数 幼児(4歳以上)の親子ペア 12組 / 小学生低学年(1～3年)の親子ペア 12組 ＊先着順
 参加費 無料 ＊入場料は必要です。

申込み 11月23日(金)から、町民プール(☎56-8111)で受け付けます。

住まいのお手入れ教室で お手入れのコツを学びませんか

とき 12月1日(土) 午前10時～正午
 ところ 中央公民館 中ホール
 内容 錠の取り替え
 対象者 町内在住・在勤者
 定員 30人 ＊応募者多数時は抽選
 参加費 無料
 講師 D I Yアドバイザー
 申込み 11月22日(木)までに、生涯学習課生涯学習係(内線413)へお申し込みください。

あなたも初歩の焼物講座に 挑戦してみませんか

とき 11月25日、12月2日、9日、23日(全4回) ＊いずれも日曜日の午前9時30分から正午まで
 ところ 中央公民館 食堂会議室
 内容 染付による絵付け
 対象者 町内在住・在勤者の成人
 定員 20人 ＊応募者多数時は抽選
 受講料 無料 ＊材料費(3,000円)は自己負担です。
 講師 尾崎信雄氏(社会教育指導員)
 申込み 11月15日(木)までに、生涯学習課生涯学習係(内線413)へお申し込みください。

育児講座に参加しませんか

とき 11月22日(木) 午前10時～11時30分
 ところ 中央公民館 中ホール
 内容 絵本の読み聞かせの実演と効果について
 対象者 保育園にあがるまでの乳幼児を持つ親
 参加費 無料
 講師 山口順也氏(ほるぷ子ども読書センター)
 申込み 11月17日(土)までに、子育て支援センター(☎62-8333)へお申し込みください。
 そのほか 託児があります。

情報 あらかると

今月の税金と料金納付

- 国民健康保険税.....第5期
- 国民年金保険料.....11月分
- 上下水道使用料.....9・10月分
- 保育料.....11月分

*納入期限.....11月30日(金)

便利な口座振替の利用を!

(申請は税務課または町内金融機関で)

9月の事故・犯罪状況

事故

	件数(人数)	累計【1~9月】
死亡	0(0)	1(1)
重傷	0(0)	0(0)
軽傷	19(23)	172(203)
物損	88	761

犯罪

	件数	累計【1~9月】
侵入犯	4	64
車両盗	14	104
その他	34	255
合計	52	423

9月の火災・救急件数

火災

	件数	累計【1~9月】
建物	0	9
林野	0	2
その他	3	21
合計	3	32

救急

	件数	累計【1~9月】
急病	50	509
交通	11	135
その他	28	216
合計	89	860

スポーツ

めざせチャンピオン ユニバーサルホッケー大会

とき 12月8日(土) 小学生低学年、同高学年混合、中学生/9日(日) 小学生高学年男子、同女子、一般 *いずれも午前8時30分~ところ 豊坂小学校体育館、勤労者体育センター

参加資格 町内在住・在勤者

競技部門 小学生低学年(1~3年)の部/同高学年(4~6年)男子の部/同高学年女子の部/同高学年混合の部/中学生の部/一般の部
チーム編成 1チーム6~8人(出場選手は6人)。中学生、一般、小学生混合の部では、出場選手の中に女性2人以上を含むこと。

申込み 11月22日(木)までに、生涯学習課スポーツ係(内線411)へお申し込みください(期限厳守)。申込書要提出。

そのほか 組み合わせ抽選は、生涯学習課が行います/小学生高学年、混合の部については、参加チーム数により実施方法などを決定します。

町民スポ 少林寺拳法の部結果

9月16日(日)に、幸田中学校武道場で行った町民スポーツ大会少林寺拳法の部は、80人が参加し、緊迫した試合が繰り広げられました。優秀賞のかたは次のとおりです(敬称略)。
低学年 鈴木智絵、鈴木彩希
高学年(緑) 戸賀沢敬子、鈴木友紀
高学年(茶) 鈴木雄太、鈴木巧真
一般 竹本寛、金子保博
問合せ 生涯学習課スポーツ係(内線411)

町民スポ 硬式テニスの部結果

9月23日(日)、10月14日(日)に、文化公園テニスコートなどで行った町民スポーツ大会硬式テニスの部

は、76人が参加し、互いに譲らない白熱した試合が繰り広げられました。結果は次のとおりです(敬称略)。
硬式テニス(S) 男子 清水洋/女子 柴田久美子
硬式テニス(W) 男子 稲吉明男、福島英二組/女子 高橋初美、神谷由美組
問合せ 生涯学習課スポーツ係(内線411)

イベント

第54回幸田町成人式を行います

とき 1月14日(祝) 午前10時~
*受付:午前9時30分~
ところ 町民会館 さくらホール
対象 昭和56年4月2日から昭和57年4月1日生まれの町内在住者
そのほか 12月中旬に案内状を送付しますので、式典当日、案内状を持ってご出席ください。なお、現在住所を町外に移しているかたで、出席を希望される場合は、早めにご連絡ください。
問合せ 生涯学習課生涯学習係(内線413)

文化振興展 菱池とその周りに生きた人々

とき 11月28日(水)~12月6日(木) 午前10時~午後5時 *11月30日、12月4日は休館日
ところ 図書館ギャラリー
内容 鎌倉室町時代から現代までの菱池の遷り変わりを、絵図を交え分かりやすく展示します。
入場料 無料
問合せ 生涯学習課生涯学習係(内線414)

わくわくあそびランドで 楽しい時間を

とき・ところ 12月4日(火) わしだ保育園(長嶺・久保田・坂崎・大草・高力・鷲田・新田)/11日

図書館あれこれ

図書館で勉強したよ!

小学校図書館利用学習会終わる



図書館では、小学校3年生を対象に図書館利用学習会を毎年行っています。今年度は、10月で学習会を終了しました。

学習会では、館内見学やハイビジョンの視聴を

はじめ、実際に図書を借りる体験を行いました。

図書館から遠距離にある小学校の児童の中には、初めて図書館に来た子もいて、11万冊を超える資料を目のあたりにして、驚きの声をあげていました。

図書館イベント

催し物、お見逃しなく!

図書館では、各種の催し物を計画しています。

映画・ドラマの原作特集

11月3日(土)~ 1階特設コーナー

本の青空リサイクル市

11月11日(日) 図書館玄関前(雨天の場合、ギャラリー)

ビデオ上映会「ちいさなジャンボ」(28分)

11月18日(日) 1階おはなしのへや

ほしぞらウォッチング「木星・土星を観よう!」

次回12月広報紙で詳細をお知らせします。

この本読みました

「ハッピーバースデー」とき 命かがやく瞬間



幸田小6年
平松真菜美さん

青木和雄著



私は、だれもがみんな親から愛されているわけではないということを知りました。それでも強く生きていくあすかのことを知れば、きっとだれでも強くなれると思います。自分に自信のない人は、この本を読んで強くなって欲しいと思います。

ふくろう

もり

梟の森



フクロウ

古代ギリシアでは“知恵の象徴”
とされていました

幸田町立図書館 ☎63-0001

新着図書&ビデオ

「家の匂い町の音」



▷昔、どこの家にも独特の匂いがあり、町には生活の音がありました。失われゆく日本人の住まいや暮らし、心ばえに、愛惜と思慕を寄せたエッセイ集です。(久世光彦)

一般 はじめてのデジタルカメラ(工藤隆也) / 上海カサブランカ(生島治郎) / 「粉だし」で極上シンプルだし宣言(山本麗子)

「わにのスイニー」しまぶくろさんとあそぶの巻



▷わにのスイニーとシマフクロウのしまぶくろさんをカラフルな絵で描いた楽しい物語。「スイニーでんわをする」「しまぶくろさんのおとけもの」だるまさんがころんだであそぶの3編。

児童 ねずみの家(ルーマー・ゴッデン) / 天地のドラマすごい雷大研究(かこさとし) / さくらさひめの大しごと(ふくだいわお)

「こねことクラシック」①



▷かわいいこねこたちの映像とクラシック音楽がおりなす音と映像のアンサンブル。子ども心にやさしく響きます。全2巻。(日本クラウン)

視聴覚 (CD紹介)ラヴィン・ユー (高嶋ちさ子) / ロミオとジュリエット(西本智実)

だんご虫の会 11月10日(土) 午前10時30分~
わくわくの会 11月16日(金) 午前10時30分~
ぐりぐら 11月25日(日) 午前10時30分~
いちもくさん 12月6日(木) 午前10時30分~

おはなし会&ギャラリー

少年消防クラブ防火作品展

11月7日(水)~11月18日(日)

幸田の文化振興展

菱池とその周りに生きた人々

11月28日(水)~12月6日(木)

ハピネス・ヒル・幸田(町民会館、図書館、町民プール) 施設休館日

11/16~12/15	16	17	18	19	20	21	22	23	24	25	26	27	28	29	30	1	2	3	4	5	6	7	8	9	10	11	12	13	14	15	
町民会館(63-1111)			休							休								休							休						
図書館(63-0001)			休							休					休			休							休						
町民プール(56-8111)			休							休								休							休						

ハピネス・ヒル・幸田ホームページ <http://www.happiness.kota.aichi.jp>

CONTENTS

特集1 平成12年度決算と町の財政状況...2
**知ってほしい
 町が使ったお金**

特集2 来春、町内全域で敷設工事開始...6
ケーブルテレビがやってくる

情報トピックス.....8
 119だより.....12
 学校へ行こう 中央小.....13
 中学生画伯登場 北部中.....13

みんなの広場.....14
 まちかどフォトニュース.....16
 健康あらかると.....18
 情報あらかると.....20
 梟の森.....24

あいさつ運動 標語

「ありがとう
 その場で言える
 感謝の気持ち」

幸田町生涯学習推進本部

人口【13.10.1】

総人口 33,483人(前月比 +27人)
 内男 16,833人
 女 16,650人
 世帯数 10,395戸(前月比 +5戸)

9月中異動

出生 36人(男 17人 女 19人)
 死亡 18人(男 11人 女 7人)
 転入 84人(男 38人 女 46人)
 転出 75人(男 33人 女 42人)

11月

くらしのカレンダー

2001/11/16 ~ 12/15

12月

毎月第2・4火曜日(午前10時~正午)に町長対話サロンを開催。町長と直接話しができます。

- 16 保育園入園受付(わしだ保育園 9:30、菱池保育園 13:00)
- 17
- 18
- 19 保育園入園受付(豊坂保育園 9:30、幸田保育園 13:00)
- 20 保育園入園受付(里保育園 9:30、上六栗保育園 13:00)
わくわくあそびランド(上六栗保育園 10:00)
- 21 行政相談(福祉サービスセンター 9:00)
保育園入園受付(深溝保育園 9:30、大草保育園 13:00)
年末調整説明会(法人・個人白色申告者)
(岡崎市竜美丘会館 14:00)
- 22 育児講座(中央公民館 10:00)
- 23 勤労感謝の日
- 24
- 25 中央公園管理美化ボランティア(役場玄関 8:00)
初歩の焼物講座開講(中央公民館 9:30)
- 26
- 27 町長対話サロン(役場1階サロン 10:00)
健康講座(保健センター 9:30)
- 28 文化振興展(図書館ギャラリー 10:00、~12月6日)
- 29 パパママ教室(保健センター 13:00)
- 30 社会福祉大会(町民会館 13:30)
介護保険被保険者証交付説明会(保健センター 10:00)

- 1 住まいのお手入れ教室(中央公民館 10:00)
- 2
- 3
- 4 わくわくあそびランド(わしだ保育園 10:00)
健康講座(保健センター 9:30)
- 5 青色決算説明会(農業所得者の個人青色申告者)
(JAあいち三河本店 14:00)
- 6 青色決算説明会(町内個人青色申告者)
(幸田町商工会館 14:00)
- 7
- 8 ユニバーサルホッケー大会
(豊坂小学校体育館、勤労者体育センター 8:30)
- 9 ユニバーサルホッケー大会
(豊坂小学校体育館、勤労者体育センター 8:30)
- 10
- 11 町長対話サロン(役場1階サロン 10:00)
わくわくあそびランド(菱池保育園 10:00)
- 12
- 13 法律相談(役場301 13:00)
- 14 アロマキャンドル作り(保健センター 13:30)
- 15

粗大ごみ収集日

受付時間

平日 / 午前9時~正午
 土日 / 午前9時~午後3時
 正午から午後1時までは昼休憩です。

- 委託搬入電話受付日
- 粗大ごみ収集日

日	月	火	水	木	金	土
				1	2	3
4	5	6	7	8	9	10
11	12	13	14	15	16	17
18	19	20	21	22	23	24
25	26	27	28	29	30	

施設点検のため変更です。

日	月	火	水	木	金	土
						1
2	3	4	5	6	7	8
9	10	11	12	13	14	15
16	17	18	19	20	21	22
23	24	25	26	27	28	29
30	31					





夜間窓口サービスの 期間を延長します



5月から毎週金曜日に窓口延長サービスを試行してきましたが、11月からは毎週水曜日に行います。

対応業務 戸籍謄抄本・住民票の写し・印鑑証明・身分証明の交付 *届け出や登録などに関する申請業務は除きます。

対応窓口 役場1階 住民児童課戸籍住民係

実施日時 毎週水曜日の午後7時まで(11月から平成14年3月まで) *年末年始は除きます。

注意事項 午後5時30分以降は、庁舎西口からの出入りとなります(庁舎警備上、当直室で受け付けをしていただきますのでご了承ください)。

問合せ 住民児童課戸籍住民係 62 1111(内線112)

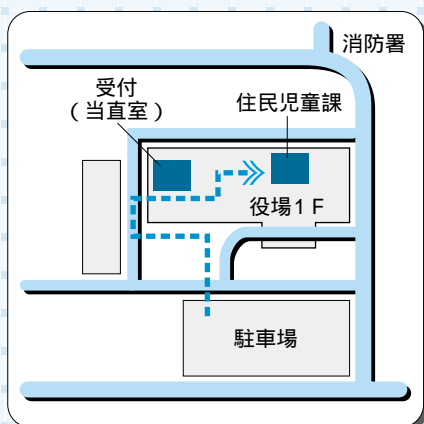

役場にこられないかたへ

どうしても役場にこられないかたは、次の方法で戸籍および住民票の証明書が受けられます。

郵送による申請 必要なかたの住所・氏名などを記載した申請書に、手数料と返信用封筒を同封して申請してください。役場に届いた日(その日が閉庁日の場合は翌日)に返送します。

当直室での申請受理 役場の閉庁日に庁舎西口の当直室で申請受理をしてください。休日明けに発送します。

*詳しくは、住民児童課戸籍住民係へお問い合わせください。

毎月1日発行